

# CONTROLLER CLICK DIM 12-48V SMART TUYA WIFI

MODEL: PN78000620

12-48V  
DC

IP20

433  
Mhz



WIFI  
2,4Ghz

## CZ | NÁVOD NA POUŽITÍ

Děkujeme, že jste si vybrali výrobek firmy PANLUX s.r.o.

Před použitím tohoto výrobku si prosím přečtěte návod a postupujte podle bezpečnostních instrukcí. Instalaci světle kvalifikované osobě nebo firmě.

### Technické údaje

Materiál: kov, plast

### Upozornění

Před použitím výrobek zkontrolujte, je-li jakákoliv část poškozená, nepoužívejte jej. Dosah vypínače může být zhoršen nevhodnou montáží nebo umístěním na kovové podložce. Každá překážka mezi vypínačem a kontrolérem/přijímačem zhoršuje dosah vypínače. Na tento typ reklamací nebude brán zřetel. V případě poruchy výrobek neopravujte ani nerozebírejte.

Nedodržení jakékoli instrukce uvedené v návodu může způsobit újmu na zdraví i majetku.

Při mechanickém poškození nebo neodborné manipulaci nemůže být uznána záruka.

## SK | NÁVOD NA POUŽITIE

Ďakujeme, že ste si vybrali výrobok firmy PANLUX SK s.r.o.

Pred použitím tohto výrobku si prosím prečítajte návod na použitie a postupujte podľa bezpečnostných inštrukcií. Inštaláciu zverte kvalifikovanej osobe, alebo firme.

### Technické údaje

Materiál: kov, plast

### Upozornenie

pred použitím výrobok skontrolujte, ak je akákoľvek časť poškodená, nepoužívajte ho. Dosah vypínača môže byť zhoršený nevhodnou montážou alebo umiestnením na kovovej podložke. Každá prekážka medzi kontrolérom/prijímačom a vypínačom zhoršuje dosah vypínača. Na tento typ reklamácie nebude brány zreteľ. V prípade poruchy výrobok neopravujte ani nerozoberajte.

Nedodržanie akékolvej inštrukcie uvedenej v návode môže spôsobiť ujmu na zdraví i majetku.

Pri mechanickom poškodení alebo neodbornej manipulácii nemôže byť uznaná záruka.

## EN | INSTRUCTIONS

Thank you for choosing this product from PANLUX s.r.o.

Before using or installing the product, please read the instructions and follow the safety rules. Installation should be carried out by a qualified professional or company.

### Technical data

Material: metal, plastic

### Notes

Check the product before using it and make sure that it is not damaged, otherwise do not use it. The reach of the kinetic switch can be negatively affected by inappropriate placement and mounting or any obstruction between the kinetic switch and the controller. Please note that this is not covered by warranty. In case of damage do not repair or disassemble the product. Failure to follow these instructions can cause damage to health and property.

The warranty is void if the product is damaged or installed incorrectly.

## DE | GEBRAUCHSANWEISUNG

Wir danken Ihnen, dass Sie sich für ein Produkt der Fa. PANLUX s.r.o. entschieden haben.

Lesen Sie sich bitte vor Gebrauch dieses Produktes die Gebrauchsanweisung genau durch und gehen Sie dann gemäß den Sicherheitsvorkehrungen vor. Vertrauen Sie die Installation nur einer fachkundigen Person oder einem qualifizierten Betrieb an.

### Technische Daten

Material: Metall, Kunststoff

### Hinweis

Kontrollieren Sie das Produkt vor dem Gebrauch. Sollte ein Teil beschädigt sein, benutzen Sie das Produkt nicht. Im Falle einer Störung des Gerätes nehmen Sie das Gerät nicht auseinander und nehmen Sie keine Reparaturen vor. Die Nichteinhaltung einer der in der Gebrauchsanweisung angeführten Einweisungen kann eine Gesundheits- und Vermögensbeeinträchtigung verursachen. Jedes Hindernis zwischen Schalten und Regler verschlechtert die Reichweite. Die Reichweite kann durch ungeeignete Montage oder durch Position an einer Metall-Unterlage verschlechtert werden. Die Nichteinhaltung einer der in der Gebrauchsanweisung genannten Hinweise kann Gesundheits- und Vermögensschäden verursachen. Bei mechanischer Beschädigung oder bei nicht fachgerechter Montage kann keine Garantie gewährt werden.

# CONTROLLER CLICK DIM 12-48V SMART TUYA WIFI

Více informací naleznete na  
[www.panlux.cz/click](http://www.panlux.cz/click)

Viac informácií nájdete na  
[www.panlux.cz/click](http://www.panlux.cz/click)

More information can be found at  
[www.panlux.cz/click](http://www.panlux.cz/click)

Weitere Informationen finden Sie unter  
[www.panlux.cz/click](http://www.panlux.cz/click)

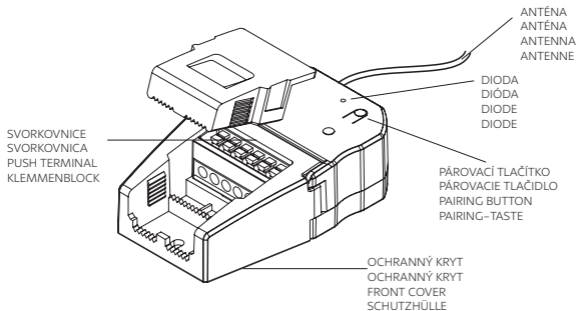

# CONTROLLER CLICK DIM 12-48V SMART TUYA WIFI

Instalace | Inštalácia | Installation | Installierung

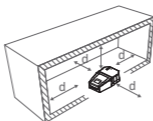
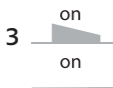
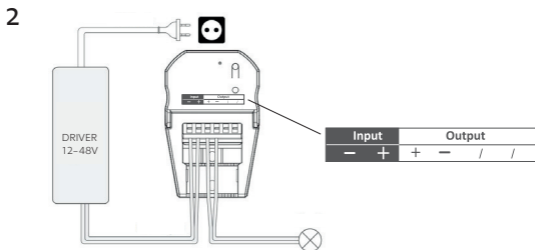
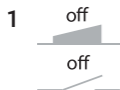

$d = \text{min. } 50\text{mm}$

# CONTROLLER CLICK DIM 12-48V SMART TUYA WIFI

## Párování | Párovanie | Pairing | Paarung

a

1

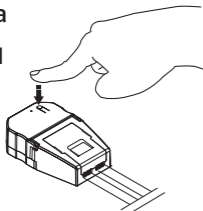

3x tiskněte párovací tlačítko, dokud nezačne pomalu ZELENEŽ blikat dioda.

3x tlačte párovacie tlačidlo, kým nezačne pomaly ZELENEŽ blikat dioda.

Press the pairing button 3 times until the LED slowly flashes GREEN.

Drücken Sie dreimal die Pairing-Taste, bis die LED langsam GRÜN blinkt.

b

1

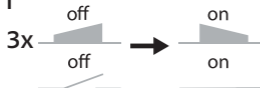

3x vypněte a zapněte, dokud nezačne pomalu ZELENEŽ blikat dioda.

3x vypnite a zapnite, kým nezačne pomaly ZELENEŽ blikat dioda.

Turn off and on 3 times until the LED begins to flash GREEN slowly.

Schalten Sie das Gerät dreimal aus und wieder ein, bis die LED langsam GRÜN zu blinken beginnt.

2

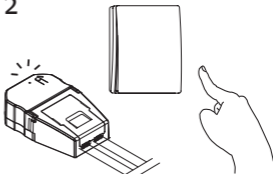

Zatímco párovací dioda bliká stiskněte 1x CLICK vypínač do 30s.

Zatiaľ čo párovacia dioda bliká stlačte 1x CLICK vypínač do 30s.

While the pairing diode is flashing, press the CLICK switch once within 30 seconds.

Während die Pairing-Diode blinkt, drücken Sie innerhalb von 30 Sekunden einmal die CLICK-Taste.

2

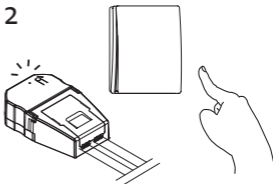

Zatímco párovací dioda bliká stiskněte 1x CLICK vypínač do 30s.

Zatiaľ čo párovacia dioda bliká stlačte 1x CLICK vypínač do 30s.

While the pairing diode is flashing, press the CLICK switch once within 30 seconds.

Während die Pairing-Diode blinkt, drücken Sie innerhalb von 30 Sekunden einmal die CLICK-Taste.

# CONTROLLER CLICK DIM 12-48V SMART TUYA WIFI

POSTUP PRO PÁROVÁNÍ S MOBILNÍ APLIKACÍ  
POSTUP PRE PÁROVANIE S MOBILNOU APLIKÁCIOU  
PAIRING WITH MOBILE APPLICATION  
KOPPLUNG MIT MOBILER ANWENDUNG

Postup pro párování s mobilní aplikací najdete  
v plné verzi návodu: [www.panlux.cz/click](http://www.panlux.cz/click)

Postup pre párovanie s mobilnou aplikáciou  
nájdete v plnej verzii návodu: [www.panlux.sk/click](http://www.panlux.sk/click)

More information can be found at  
[www.panlux.cz/click](http://www.panlux.cz/click)

Weitere Informationen finden Sie unter  
[www.panlux.cz/click](http://www.panlux.cz/click)



Stáhněte aplikaci Tuya nebo smartlife.  
Stiahnite si apláciu Tuya alebo smartlife.  
Download Tuya or Smartlife app.  
Laden Sie die Zuya- oder Smarlife-App herunter.



# CONTROLLER CLICK DIM 12-48V SMART TUYA WIFI

Omezení párování | Obmedzenie párovania | Pairing  
restrictions | Paarungsbeschränkungen

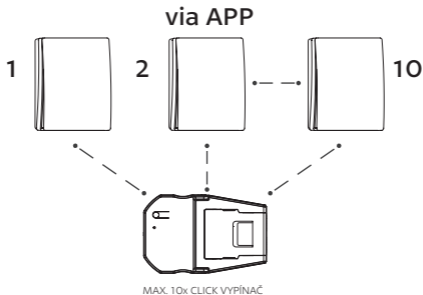

Odpárování | Odpárovanie | Unpairing | Entkoppelung

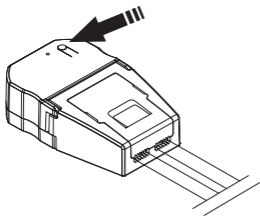

Pro odpárování podržte párovací tlačítko dokud se nerozsvítí dioda červeně.

Pre odpárovanie podržte párovacie tlačidlo pokiaľ sa nerozsvieti dióda červeno.

To unpair, hold down the pairing button until the LED lights up red.

Zum Entkoppeln halten Sie die Pairing-Taste gedrückt, bis die LED rot leuchtet.

# CONTROLLER CLICK DIM 12-48V SMART TUYA WIFI

## FUNKCE

Dostupné funkce řady CONTROLLER CLICK.

Dostupné funkcie radu CONTROLLER CLICK.

Available functions of the CONTROLLER CLICK series.

Verfügbare Funktionen der CONTROLLER CLICK-Serie.

	ON   OFF	DIM	CCT	RGB	APP
Controller CLICK SWITCH PN78000624	✓	✗	✗	✗	✗
Controller CLICK SWITCH SMART PN78000623	✓	✗	✗	✗	✓
Controller CLICK DIM SMART PN78000620	✓	✓	✗	✗	✓
Controller CLICK CCT SMART PN78000621	✓	✓	✓	✗	✓
Controller CLICK RGB SMART PN78000622	✓	✓	✓	✓	✓

## ZJEDNODUŠENÉ EU PROHLÁŠENÍ O SHODĚ

Tímto PANLUX s.r.o. prohlašuje, že tento typ rádiového zařízení je v souladu se směrnicí 2022/2380/EU. Úplné znění EU prohlášení o shodě je k dispozici na této internetové adrese: <http://panlux.cz/ke-stazeni/>

## ZJEDNODUŠENÉ EÚ VYHLÁŠENIE O ZHODE

PANLUX s.r.o. týmto vyhlasuje, že tento typ rádiové zariadenie je v súlade so smernicou 2022/2380/EU. Úplné EÚ vyhlásenie o zhode je k dispozícii na tejto internetovej adrese: <http://panlux.cz/ke-stazeni/>

## SIMPLIFIED EU DECLARATION OF CONFORMITY

Hereby, PANLUX s.r.o., declares that this radio equipment type is in compliance with Directive 2022/2380/EU. The full text of the EU declaration of conformity is available at the following internet address: <http://panlux.cz/en/download/>

## VEREINFACHTE EU-KONFORMITÄTSERKLÄRUNG

Hiermit erklärt PANLUX s.r.o., dass dieser Funkanlagentyp der Richtlinie 2022/2380/EU entspricht. Der vollständige Text der EU-Konformitätserklärung ist unter der folgenden Internetadresse verfügbar: <http://panlux.cz/en/download/>