

OSRAM DULUX® D/E LED

OSRAM DULUX® D/E LED is suitable for 4pin G24q-1, G24q-2 and G24q-3 base:
Electronic Ballast (ECG). Please check our latest ECG compatibility list at www.ledvance.com/ecg-compatibility. Not for use with CCG*

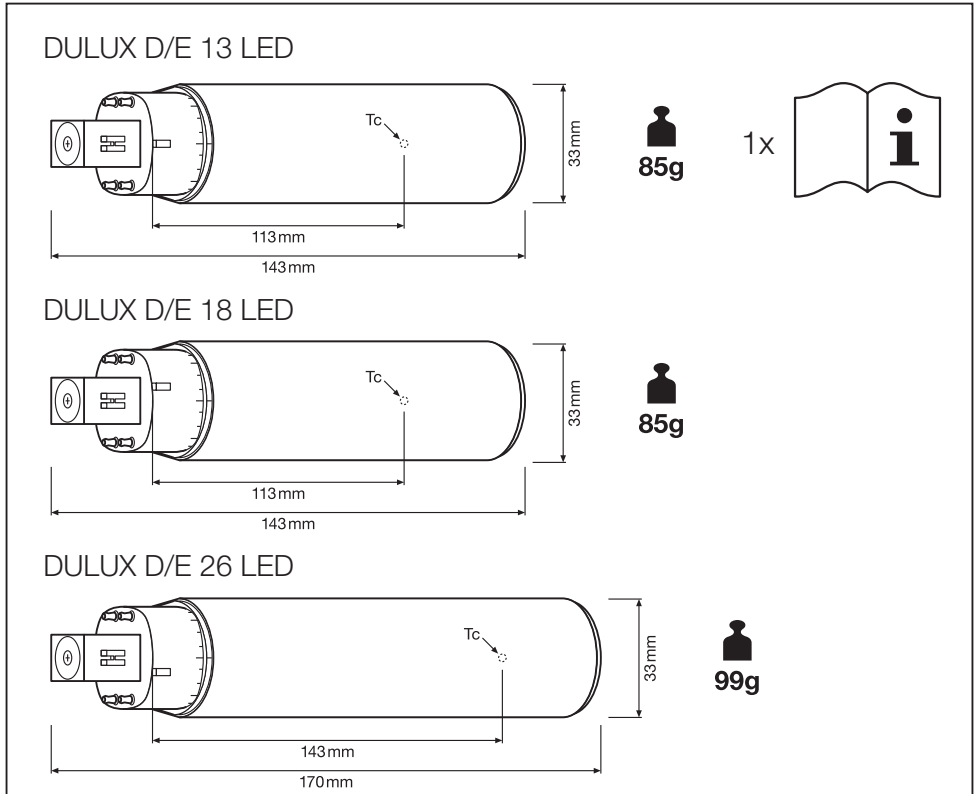

OSRAM DULUX® D/E LED	Replacement of conventional compact fluorescent lamp on ECG ¹⁾	Maximum case temperature ²⁾ (Tc) at Ta max (50°C)	Ambient temperature ³⁾ (Ta)	Storage temperature ⁴⁾ (Ts)
DULUX D/E 13 LED 7W 830/840 230V HF G24q-1	13W	80°C	-20°C ... 50°C	-20°C ... 80°C
DULUX D/E 18 LED 7W 830/840 230V HF G24q-2	18W	85°C		
DULUX D/E 26 LED 10W 830/840 230V HF G24q-3	26W	85°C		

OSRAM DULUX® D/E LED

ⓑ *OSRAM DULUX® D/E LED is suitable for 4pin G24q-1, G24q-2 and G24q-3 base: Electronic Ballast (ECG). Please check our latest ECG compatibility list at www.ledvance.com/ecg-compatibility. Not for use with CCG.

Ⓓ *Die OSRAM DULUX® D/E LED eignet sich für G24q-1, G24q-2 und G24q-3 Vierstiftsockel: Elektronisches Vorschaltgerät (EVG). Prüfen Sie bitte den neuesten Stand der ECG-Kompatibilitätstafel unter www.ledvance.com/evg-kompatibilitaet. Nicht für KVG geeignet.

Ⓕ *OSRAM DULUX® D/E LED convient pour les culots 4 broches G24q-1 / G24q-2 / G24q-3 : Ballast électronique (BE). Veuillez consulter notre plus récente liste de compatibilité des BE à l'adresse www.ledvance.com/ecg-compatibility. Non compatible pour une utilisation avec ballast conventionnel.

Ⓖ *Il LED OSRAM DULUX® D/E è adatto alla base a 4 piedini G24q-1 / G24q-2 / G24q-3 : alimentatore elettronico (ECG). Verificare il nostro elenco di compatibilità ECG aggiornato su www.ledvance.com/ecg-compatibility. Non usare con CCG.

Ⓔ *OSRAM DULUX® D/E LED es adecuado para base G24q-1 / G24q-2 / G24q-3 de 4 clavijas: balasto electrónico (ECG). Compruebe nuestra lista de compatibilidades de ECG más reciente en www.ledvance.com/ecg-compatibility. No usar con CCG.

Ⓗ *OSRAM DULUX® D/E LED é adequado para base de 4 pinos G24q-1 / G24q-2 / G24q-3: Balastro eletrônico (ECG). Por favor, verifique a nossa lista de compatibilidade ECG mais recente em www.ledvance.com/ecg-compatibility. Não usar com o dispositivo de controlo eletrônico convencional (CCG).

Ⓡ *To LED OSRAM DULUX® D/E είναι κατάλληλο για βάση G24q-1 / G24q-2 / G24q-3 4 ακίδων: Ηλεκτρονικό έρμα (ECG). Δείτε την τελευταία λίστα συμβατότητας ECG στη διεύθυνση www.ledvance.com/ecg-compatibility. Δεν προορίζεται για χρήση με CCG.

Ⓝ *OSRAM DULUX® D/E LED is geschikt voor een 4-pins G24q-1 / G24q-2 / G24q-3-voet: Elektronisch voorschakelapparaat (ECG). Raadpleeg onze nieuwste ECG-compatibiliteitslijst op www.ledvance.com/ecg-compatibility. Niet voor gebruik met een CCG.

Ⓢ *OSRAM DULUX® D/E LED är lämplig för 4pin G24q-1 / G24q-2 / G24q-3 bas: Elektronisk lampballast (ECG). Kontrollera vår senaste ECG-kompatibilitetslista på www.ledvance.com/ecg-compatibility. Inte för användning med CCG.

Ⓜ *OSRAM DULUX® D/E LED sopii 4-nastaiseen G24q-1 / G24q-2 / G24q-3-alustaan: sähköinen kuristin (ECG). Katso ajanmukainen luettelo yhteensopivista ECG-kuristimista osoitteessa www.ledvance.com/ecg-compatibility. Älä käytä CCG-kuristimen kanssa.

Ⓝ *OSRAM DULUX® D/E LED egner seg for 4-pluggers G24q-1 / G24q-2 / G24q-3-socket: Elektronisk ballast (ECG). Vennligst se vår oppdaterte liste over ECG-kompatibilitet på www.ledvance.com/ecg-compatibility. Ikke for bruk med CCG.

Ⓚ *OSRAM DULUX® D/E LED er egnet til 4-benet G24q-1 / G24q-2 / G24q-3 basis: Elektronisk ballast (ECG). Kontroller venligst vores nyeste ECG-kompatibilitet på www.ledvance.com/ecg-compatibility. Kan ikke bruges med CCG.

Ⓒ *OSRAM DULUX® D/E LED je vhodný pro 4pinovou patičku G24q-1 / G24q-2 / G24q-3: Elektronický předradník (ECG). Seznamte se s naším aktuálním seznamem kompatibilních zařízení ECG na adrese www.ledvance.com/ecg-compatibility. Nekompatibilní s CCG.

Ⓛ *Светодиод OSRAM DULUX® D/E подходит для использования с базой G24q-1 / G24q-2 / G24q-3 (4 контакта): электронный балласт (ECG). Проверьте список устройств, совместимых с ECG, на сайте www.ledvance.com/ecg-compatibility. Запрещено использовать это изделие с CCG (электромагнитным балластом).

Ⓛ *Az OSRAM DULUX® D/E LED elektronikus előtétés (ECG) 4-tűs G24q-1 / G24q-2 / G24q-3 alaphoz használható. A legújabb ECG kompatibilitási listát megtalálja a www.ledvance.com/ecg-compatibility. CCG-vel nem használható.

ⓇⓁ *OSRAM DULUX® D/E LED pasuje do oprawy 4-pinowej G24q-1 / G24q-2 / G24q-3: statecznik elektroniczny (ECG). Sprawdź aktualną listę elementów kompatybilnych z układami ECG na stronie www.ledvance.com/ecg-compatibility. Nie do użytku ze statecznikiem magnetycznym (CCG).

ⓀⓁ *LED žiarivka OSRAM DULUX® D/E LED je vhodná pre 4-kolíkove závitky G24q-1 / G24q-2 / G24q-3: elektronický predradník (ECG). Pozrite si náš najnovší zoznam ECG kompatibility dostupný na adrese www.ledvance.com/ecg-compatibility. Nepoužívať s CCG.

ⓁⓁ *LED-sijalka OSRAM DULUX® D/E je primerna za 4-pinski vzožek G24q-1 / G24q-2 / G24q-3: elektronska predstikalna naprava (ECG). Poglejte naš najnovjši seznam združljivosti ECG www.ledvance.com/ecg-compatibility. Ni za uporabo s CCG.

ⓇⓁ *OSRAM DULUX® D/E LED, 4 pin G24q-1 / G24q-2 / G24q-3 duy için uygundur: Elektronik Balast (ECG). Lütfen www.ledvance.com/ecg-compatibility adresinde yer alan en son ECG uyumluluk listemizi kontrol edin. CCG ile kullanıma uygun değildir.

ⓇⓁ *LED žarulja OSRAM DULUX® D/E prikladna je za podnožak G24q-1 / G24q-2 / G24q-3 s 4 pinova: elektronička priгуšnikalna (ECG). Provjerite naš najnoviji popis proizvoda kompatibilnih s elektroničkom priгуšnicom na www.ledvance.com/ecg-compatibility. Nije namijenjeno za upotrebu s magnetskom priгуšnicom (CCG).

ⓇⓁ *OSRAM DULUX® D/E LED este potrivit pentru socluri 4pin G24q-1 / G24q-2 / G24q-3: Balast electronic (ECG). Va rugăm să verificați cea mai recentă listă de compatibilitate ECG la www.ledvance.com/ecg-compatibility. A nu se folosi împreună cu CCG.

ⓇⓁ *Светодиодната лампа OSRAM DULUX® D/E е подходяща за 4-щифтова основа G24q-1 / G24q-2 / G24q-3: електронен баласт (ECG). Моля вижте актуалния ни списък за ECG съвместимост на www.ledvance.com/ecg-compatibility. Да не се използва с електромагнитен баласт (CCG).

ⓇⓁ *OSRAM DULUX® D/E LED sobib 4pin G24q-1 / G24q-2 / G24q-3 alusele: Elektrooniline ballast (ECG). Palun kontrollige meie viimast ECG ühilduvuse loendit aadressil www.ledvance.com/ecg-compatibility. Mitte kasutamiseks CCG-ga.

ⓇⓁ *OSRAM DULUX® D/E LED tinka 4 kištukų G24q-1 / G24q-2 / G24q-3 bazeli: elektroninis droselis (ECG). Patikrinkite naujausią ECG suderinamumo sąrašą svetainėje: www.ledvance.com/ecg-compatibility. Nenaudoti su CCG.

ⓇⓁ *OSRAM DULUX® D/E LED ir piemērots 4 ievadu G24q-1 / G24q-2 / G24q-3 pamatnei: elektroniskais balasts (ECG). Lūdzu, iepazīstieties ar mūsu jaunāko ECG saderības sarakstu adrese www.ledvance.com/ecg-compatibility. Nav piemērots izmantošanai ar CCG.

ⓇⓁ *OSRAM DULUX® D/E LED sijalica je pogodna za G24q-1 / G24q-2 / G24q-3 bazu sa 4 pina: elektronska priгуšnikalna (ECG). Proverite našu najnoviju listu proizvoda usklađenih sa ECG-om na stranici www.ledvance.com/ecg-compatibility. Nije za upotrebu sa CCG-om.

ⓇⓁ *Світлодіод OSRAM DULUX® D/E підходить для використання з базою G24q-1 / G24q-2 / G24q-3 (4 контакти): електронний баласт (ECG). Ознайомтеся з нашим останнім переліком пристроїв, сумісних з ECG, на сайті www.ledvance.com/ecg-compatibility. Заборонено використовувати цей виріб з CCG (електромагнітним балластом).

ⓇⓁ *OSRAM DULUX® D/E LED šamý 4 ístíkelšlý G24q-1 / G24q-2 / G24q-3 neříží úřín žarmany: elektrondýk balast (ECG). Šonřý ECG úřýlesdíř enímder tízímín www.ledvance.com/ecg-compatibility sajtýnán kerńříz. CCG úřín pайдalánylмайды.

ECG

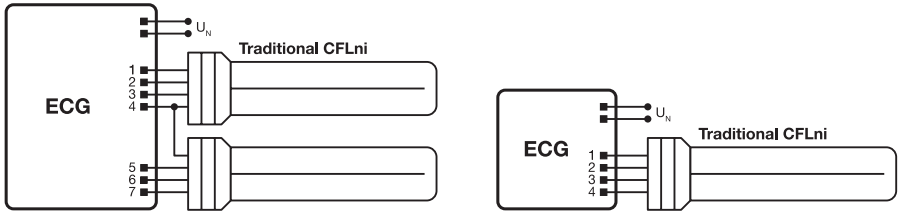

Check compatibility list

compatible ECG

Non-compatible ECG

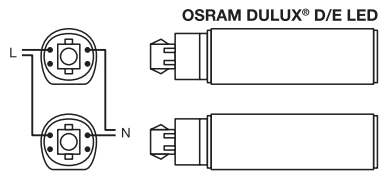
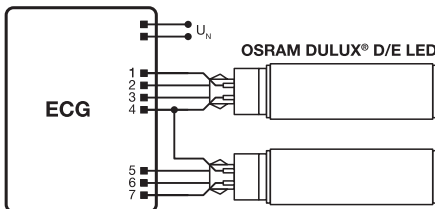
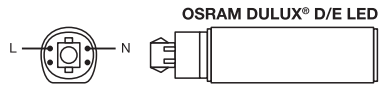
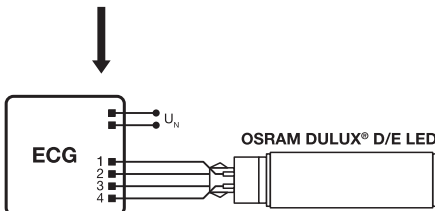
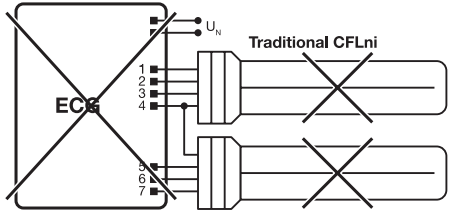
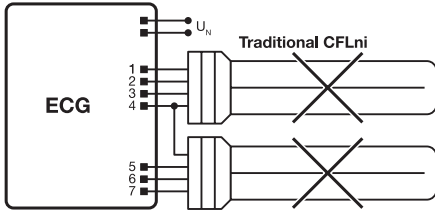
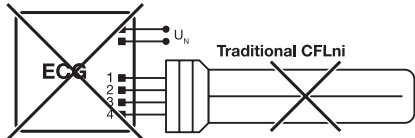
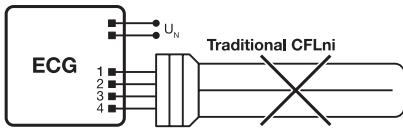

OSRAM DULUX® D/E LED

Ⓒ The compatibility list is based upon testing conducted by the manufacturer in a lab simulated environment, and the results can vary in certain field applications due to a number of factors. LEDVANCE does not take over any responsibility, warranty or liability that this results can also achieved by using the devices under other conditions, or when using successor models of the tested devices, or different models of the same manufacturer. In case of nonobservance of the instructions, safety risks like overheating of OSRAM DULUX® D/E LED or ECG may occur in rare cases. Luminous flux will change in dependency of used ballast. This lamp is designed for general lighting service (excluding for example explosive atmospheres). This lamp may not be suitable for use in all applications where a traditional compact fluorescent lamp has been used. The temperature range of this lamp is more restricted. Tc point is located below the LED module on the back side of the lamp. In case of multi-lamp luminaire application measure to Max temperature of all installed lamps. Please use a flexible thermosensor (e.g. "Type K") and fix it on the tc point. LED lamps operated above tc max can lead to premature aging and failure of the devices. In cases of doubt regarding the suitability of the application the manufacturer of this lamp should be consulted. 1) Replacement of conventional compact fluorescent lamp on ECG. 2) Maximum case temperature. 3) Ambient temperature. 4) Storage temperature. 5) Lamp to be used in dry conditions or in a luminaire that provides protection. 6) Lamp suitable for high frequency operation. 7) Lamp not suitable for emergency operation. 8) Dimming not allowed.

Ⓓ Die Kompatibilitätsliste basiert auf Tests, die vom Hersteller im Labor in einer simulierten Umgebung durchgeführt wurden, und die Ergebnisse können in bestimmten Feldanwendungen aufgrund einer Reihe von Faktoren abweichen. LEDVANCE übernimmt keinerlei Verantwortung, Gewährleistung oder Haftung dafür, dass diese Ergebnisse auch erreicht werden können, wenn die Geräte unter anderen Bedingungen eingesetzt oder Nachfolgemodelle der getesteten Geräte oder andere Modelle des gleichen Herstellers verwendet werden. Bei Nichtbeachtung der Anweisungen können in seltenen Fällen Sicherheitsrisiken wie Überhitzung der OSRAM DULUX® D/E LED oder des EVG auftreten. Der Lichtstrom verändert sich je nach verwendeter Vorschaltgerät. Diese Lampe ist für generelle Lichtenwendungen vorgesehen (ausgeschlossen sind beispielsweise explosionsgefährdete Bereiche). Diese Lampe ist möglicherweise nicht für alle Anwendungen geeignet, in denen eine herkömmliche Kompaktleuchtstofflampe verwendet wurde. Der Temperaturbereich dieser Lampe ist stärker begrenzt. Der Tc Punkt befindet sich unter dem LED-Modul auf der Rückseite der Lampe. Messen Sie im Falle von mehrflämmigen Leuchten die max. tc Temperatur aller installierten Lampen. Verwenden Sie einen flexiblen Thermosensor (z. B. „Typ K“) und befestigen Sie ihn am tc Punkt. Der Betrieb der LED-Lampen über dem oben genannten max. tc max kann zu frühzeitigem Altern und Defekten der Vorrichtungen führen. Bei Zweifeln bezüglich der Eignung der Anwendung sollte der Hersteller dieser Lampe konsultiert werden. 1) Austausch einer herkömmlichen Kompaktleuchtstofflampe am EVG. 2) Maximale Gehäuse-temperatur. 3) Umgebungstemperatur. 4) Lagertemperatur. 5) Lampe zur Verwendung unter trockenen Bedingungen oder in einer entsprechend geschützten Leuchte. 6) Lampe geeignet für Hochfrequenzbetrieb. 7) Lampe ist nicht geeignet für den Notbeleuchtungsbetrieb. 8) Dimmen nicht erlaubt.

Ⓔ La liste de compatibilité se base sur des tests menés par le fabricant dans un environnement de simulation en laboratoire, et les résultats peuvent varier dans plusieurs applications de terrain à cause d'un certain nombre de facteurs. LEDVANCE n'est pas responsable et ne garantit pas que ces résultats puissent également être obtenus en utilisant les dispositifs dans d'autres conditions, ou lorsque des modèles remplaçant les dispositifs testés ou différents modèles du fabricant sont utilisés. En cas de non-observation des instructions, des risques concernant la sécurité peuvent se produire dans de rares cas, tels que la surchauffe de OSRAM DULUX® D/E LED ou ECG. Le flux lumineux changera en fonction du ballast utilisé. Ce dispositif est conçu pour un service d'éclairage général (en dehors par exemple des atmosphères explosives). Il se peut que cette lampe ne convienne pas pour toutes les applications dans lesquelles une lampe fluocompacte est utilisée. La fourchette de température de cette lampe est plus limitée. Dans le cas d'une utilisation dans un luminaire à plusieurs ampoules, mesurer la température tc max. de toutes les ampoules installées. Veuillez utiliser une sonde de température flexible (par ex. de type K) et la fixer au point de tc. Si les ampoules à LED fonctionnent à une température supérieure à tc max., les dispositifs sont susceptibles de subir un vieillissement prématuré et des dysfonctionnements. En cas de doute concernant la compatibilité de l'application, veuillez consulter le fabricant de cette lampe. 1) Remplacement d'une lampe fluocompacte traditionnelle sur BE. 2) Température maximale du boîtier. 3) Température ambiante. 4) Température de stockage. 5) Lampe à utiliser dans un endroit sec ou sur un luminaire avec protection. 6) Lampe compatible avec un fonctionnement haute fréquence. 7) L'ampoule ne convient pas à un fonctionnement d'extrême urgence. 8) Sans gradation.

Ⓕ L'elenco di compatibilità si basa sulle prove condotte dal produttore in un ambiente simulato in laboratorio; i risultati possono variare in alcune applicazioni di campo a causa di diversi fattori. LEDVANCE declina qualsiasi garanzia e responsabilità in merito all'ottenimento degli stessi risultati utilizzando i dispositivi in altre condizioni, oppure utilizzando modelli successivi dei dispositivi di prova, oppure modelli diversi dello stesso produttore. La mancata osservanza delle istruzioni può provocare in rari casi rischi di sicurezza, come il surriscaldamento del OSRAM DULUX® D/E LED o dell'alimentatore elettronico. Il flusso luminoso varia a seconda dell'alimentatore utilizzato. Questa lampada è stata progettata per l'illuminazione generale (sono escluse ad esempio le atmosfere esplosive). Questa lampada potrebbe non essere idonea per l'uso in tutte le applicazioni in cui è stata usata una lampadina fluorescente compatta tradizionale. Il campo di temperatura di questa lampada è più limitato. Nel caso di applicazione in un impianto di illuminazione con più lampadine, misurare la temperatura Tc max. per tutte le lampadine installate. Usare un termosensore flessibile (ad es. "Tipo K") e fissarlo sul punto Tc. Le lampadine LED operate al di sopra di Tc max. possono portare a un invecchiamento precoce e al malfunzionamento dei dispositivi. In caso di dubbi sull'idoneità dell'applicazione, consultare il produttore della lampada. 1) Sostituzione della lampadina fluorescente compatta convenzionale dell'ECG. 2) Massima temperatura dell'involucro. 3) Temperatura ambiente. 4) Temperatura di stoccaggio. 5) Lampada da utilizzarsi in ambienti asciutti, oppure protetta all'interno di un apparecchio di illuminazione. 6) Lampada adatta per il funzionamento in alta frequenza. 7) Lampada non adatta per il funzionamento di emergenza. 8) Dimmeraggio non consentito.

Ⓖ La lista de compatibilidad está basada en las pruebas realizadas por el fabricante en un entorno simulado en laboratorio y los resultados pueden variar en las aplicaciones en ciertos campos debido a varios factores. LEDVANCE no asume ningún tipo de garantía ni responsabilidad de que estos resultados también puedan obtenerse si los dispositivos se emplean en otras condiciones o si se utilizan modelos posteriores de dispositivos probados u otros modelos del mismo fabricante. En caso de no tener en cuenta las instrucciones, es posible que, en determinados casos, se produzcan riesgos para la seguridad tales como un sobrecalentamiento del OSRAM DULUX® D/E LED o del ECG. El flujo luminoso cambiará en función del balasto utilizado. Esta lámpara ha sido diseñada para la iluminación general (excluyendo, por ejemplo, atmósferas explosivas). Es posible que la lámpara no sea adecuada para usar en todas las aplicaciones en las que se han usado tradicionalmente las lámparas fluorescentes compactas. El rango de temperatura de esta lámpara está más limitado. En caso de aplicación de luminaria con múltiples lámparas, mida la temperatura tc máxima de todas las lámparas instaladas. Utilice un termosensor flexible (por ejemplo, "Tipo K") y fíjelo en el punto tc. Las lámparas LED que funcionan por encima del tc max. pueden conducir a un envejecimiento prematuro y fallo de los dispositivos. En caso de dudas respecto a si la aplicación es apropiada, consultar al fabricante de esta lámpara. 1) Sustitución de una lámpara fluorescente compacta convencional de ECG. 2) Temperatura máxima de la caja. 3) Temperatura de ambiente. 4) Temperatura de almacenamiento. 5) La lámpara deberá utilizarse en ambientes secos o en una luminaria que le ofrezca protección. 6) Lámpara adecuada para el funcionamiento a alta frecuencia. 7) La lámpara no es apta para el funcionamiento de emergencia. 8) No se permite regular.

Ⓖ A lista de compatibilidades baseia-se em testes conduzidos pelo fabricante num ambiente simulado em laboratório, e os resultados podem variar em determinadas aplicações de campo devido a diversos fatores. A LEDVANCE não assume qualquer responsabilidade, garantia ou obrigação de que estes resultados possam ser igualmente obtidos sendo os dispositivos utilizados noutras condições, ou sendo utilizados modelos sucessores dos dispositivos testados, ou diferentes modelos do mesmo fabricante. Em caso de não cumprimento das instruções, em casos raros, podem ocorrer riscos de segurança como sobreaquecimento do OSRAM DULUX® D/E LED ou ECG. O fluxo luminoso varia consoante o balasto utilizado. Esta lâmpada foi concebida para utilização na iluminação geral (excluindo, por exemplo, atmosferas potencialmente explosivas). Esta lâmpada pode não ser adequada para utilização em todas as aplicações onde uma lâmpada fluorescente compacta tradicional tenha sido usada. Os limites de temperatura desta lâmpada são mais restritos. No caso de aplicação de luminárias multi lâmpadas, medir a temperatura máxima no ponto tc de todas as lâmpadas instaladas. Utilizar um termosensor flexível (por exemplo, "Tipo K") e fixá-lo no ponto tc. As lâmpadas LED que funcionam acima do tc máximo podem levar ao desgaste prematuro e à falha dos dispositivos. Em caso de dúvidas relativamente à adequação da aplicação, deve consultar-se o fabricante desta lâmpada. 1) Substituição da lâmpada fluorescente compacta convencional no ECG. 2) Temperatura máxima da caixa. 3) Temperatura ambiente. 4) Temperatura de armazenamento. 5) A lâmpada deve ser utilizada num ambiente seco, ou num candeeiro que ofereça esta proteção. 6) Lâmpada adequada para utilização com alta frequência. 7) Lâmpada não apropriada para funcionamento a alta emergência. 8) Não é permitida a regulação da intensidade.

OSRAM DULUX® D/E LED

Ⓢ H λίστα συμβατότητας βασίζεται σε δοκιμές που κατασκευαστή σε εργαστηριακό περιβάλλον και τα αποτελέσματα ενδέχεται να ποικίλλουν σε συγκεκριμένους τομείς εφαρμογής, για διάφορους λόγους. Η LEDVANCE δεν αναλαμβάνει οποιαδήποτε ευθύνη ή εγγύηση όσον αφορά την επίτευξη των ίδιων αποτελεσμάτων χρησιμοποιώντας τις συσκευές υπό άλλες συνθήκες ή κόναντας χρήση μεταγενέστερων μοντέλων των δοκιμασμένων συσκευών, ή διαφορετικά μοντέλα του ίδιου κατασκευαστή. Σε περίπτωση μη συμμόρφωσης με τις οδηγίες, σε σπάνιες περιπτώσεις ενδέχεται να προκύψουν κίνδυνοι ασφαλείας, όπως υπερθέρμανση του OSRAM DULUX® D/E LED ή του ΗΚΓ. Η ροή του φωτισμού θα μεταβάλλεται ανάλογα με το έρμα που χρησιμοποιείται. Ο λαμπτήρας έχει σχεδιαστεί για γενικό φωτισμό (εκτός από εκκρίση ατμόσφαιρα παραδειγματος). Αυτός ο λαμπτήρας μπορεί να μην είναι κατάλληλος για χρήση σε εφαρμογές όπου χρησιμοποιείται παραδοσιακός λαμπτήρας φθορισμού μικρού μεγέθους. Το εύρος θερμοκρασιών αυτής της λυχνίας είναι περισσότερο περιορισμένο. Σε περίπτωση φωτιστικού σώματος με περισσότερους από έναν λαμπτήρες, μετρήστε τη μέγιστη θερμοκρασία σε Max όλων των εγκατεστημένων λαμπτήρων. Παρακαλούμε να χρησιμοποιήσετε έναν εύκαμπτο θερμικό αισθητήρα (π.χ. «Τύπου Κ») και να τον στερεώσετε πάνω στο σημείο tc. Η λειτουργία λαμπτήρων LED πάνω από τη θερμοκρασία tc max μπορεί να οδηγήσει σε πρόωρη γήρανση και αστοχία των συσκευών. Σε περίπτωση σρικής που αφορούν την καταλληλότητα της εφαρμογής, επικοινωνήστε με τον κατασκευαστή αυτής της λυχνίας. 1) Αντικατάσταση συμβατικού συμπαγούς λαμπτήρα φθορισμού στο ECG. 2) Μέγιστη θερμοκρασία δοχείου. 3) Θερμοκρασία περιβάλλοντος. 4) Θερμοκρασία αποθήκευσης. 5) Η λυχνία πρέπει να χρησιμοποιείται υπό έδρες συνθήκες ή σε φωτιστικό που παρέχει προστασία. 6) Η λυχνία είναι κατάλληλη για λειτουργία σε υψηλή συχνότητα. 7) Λαμπτήρας ακατάλληλος για λειτουργία έκτακτης ανάγκης. 8) Δεν επιτρέπεται η ρύθμιση φωτεινότητας.

Ⓢ De compatibiliteitslijst is gebaseerd op tests die door de fabrikant in een als laboratorium gesimuleerde omgeving werden gehouden. De resultaten verschillen in bepaalde praktijktoepassingen door een aantal factoren. LEDVANCE aanvaardt geen aansprakelijkheid of garantie dat deze resultaten tevens kunnen worden behaald door het gebruik van de apparaten onder andere voorwaarden, of bij gebruik van opvolgers van de geteste apparaten, of verschillende modellen van dezelfde fabrikant. In geval van niet-naleving van de instructies, kunnen veiligheidsrisico's, zoals oververhitting van OSRAM DULUX® D/E LED of ECG in zeldzame gevallen optreden. De lichtstroom zal veranderen afhankelijkheid van de gebruikte smooispool. Deze lamp is ontwikkeld voor algemene verlichtingsvoorzieningen (uitgesloten bijvoorbeeld omgevingen met explosiegevaar). Deze lamp is mogelijk niet geschikt voor gebruik in alle toepassingen waar een traditionele compacte fluorescentielamp gebruikt werd. Het temperatuurbereik van deze lamp is beperkt. Als u een multi-lamp-armatuur wilt gebruiken, meet dan eerst de tc max-temperatuur van alle geïnstalleerde lampen. Gebruik een flexibele temperatuursensor (bijvoorbeeld "Type K") en bevestig die op het tc-punt. LED-lampen die boven de tc Max worden gebruikt, kunnen sneller slijten, wat tot defecten in de apparaten kan leiden. In geval van twijfel omtrent de geschiktheid van de toepassing, dient de fabrikant van deze lamp te worden geraadpleegd. 1) Vervanging van een conventionele compacte fluorescentielamp door ECG. 2) Maximum kisttemperatuur. 3) Omgevingstemperatuur. 4) Opslagtemperatuur. 5) Lamp voor gebruik in droge ruimten of in een armatuur dat bescherming tegen vocht biedt. 6) Lamp is geschikt voor zeer frequent gebruik. 7) Lamp niet geschikt voor gebruik in noodsituaties. 8) Kan niet worden gedimd.

Ⓢ Kompatibilitetslistan grundar sig på tester som genomförs av tillverkaren i en laboratorisimulerad omgivning och i vissa fältapplikationer kan resultaten variera beroende på flera olika faktorer. LEDVANCE är inte ansvarig, garanti- eller ersättningskyldig för att detta resultat kan uppnås när enheterna används under andra omständigheter, när nyare modeller eller andra modeller av samma tillverkare används. Om instruktionerna inte beaktas kan det i sällsynta fall uppstå säkerhetsrisker på grund av att OSRAM DULUX® D/E LED eller ECG blir för het. Ljustilfödet kommer att variera beroende på vilket slags förkopplingsdon som används. Denna lamp är konstruerad för allmänbelysning (omgivningar med explosionsrisk är exempelvis uteslutna). Den här lampen är inte nödvändigtvis lämplig för användning inom alla användningsområden där ett traditionellt kompakt lysrör har använts. Den här lampans temperaturområde är mer begränsat. Om det gäller en armaturapplikation med flera lampor måste Maxtemperaturen för alla installerade lampor. Var på välg använda en flexibel temosensor (t.ex. av "Typ K") och fäst den på tc-punkten. 3. LED-lampor som används med en tc temperatur över max kan leda till att enheterna åldras för tidigt och skadas. Om osäkerhet i fråga om användningen råder bör lampstillverkaren konsulteras. 1) Ersättning av konventionellt kompakt

lysör på ECG. 2) Maximal temperatuur hölje. 3) Omgivningstemperatur. 4) Förvaringstemperatur. 5) Lampe att skall användas i torra miljöer eller i en armatur som erbjuder skydd. 6) Ljustillfödet för drift med HF-don. 7) Lampen lämpar sig inte för nödrödrift. 8) Dimming är inte tillåtet.

Ⓢ Yhteensopivuuslista perustuu valmistajan laboratorioissa simuloituissa ympäristöissä suorittamiin testeihin ja tulokset voivat vaihdella tietyissä kenttäkäyttökohteissa lukuisista tekijöistä johtuen. LEDVANCE ei vastaa siitä tai anna takuuta sille, että nämä tulokset voidaan saavuttaa myös käytettäessä laitteita toissa olosuhteissa tai käytettäessä testattujen laitteiden seuraajamalleja tai saman valmistajan muita malleja. Jos ohjeita ei noudateta, led-valoputken tai elektronisen ohjaimen ylikuumenemisen kaltaisia turvallisuusvaaroja saattaa esiintyä harvoissa tapauksissa. Valovirta muuttuu käytetystä liitäntälaitteesta riippuen. Lamppu on suunniteltu yleisluottoa silmäläpäitien (esimerkiksi räjähdysvaaralliset ympäristöt lukuun ottamatta). Tämän lamppu ei ehkä sovi kaikkiin sovelluksiin, joissa on aiemmin käytetty tavannaista kompaktia loisteputkilamppua. Tämän lamppun lämpötila-alue on rajatumpi. Käytettäessä useamman lamppun valaisimia on mittattava kaikkien asennettujen lamppujen maksimilämpötila tc Max. Käytä joustavaa lämpöanturia (esim. "K-tyyppi") ja kiinnitä se tc-pisteeseen. Jos LED-lampout toimivat yli tc max-maksimilämpötilällä, laitteet voivat kuluä ja rikkoontua enneaikaaisesti. Jos et ole varma käyttökohteen sopivuudesta, kysy neuvoa tämän lamppun valmistajalta. 1) ECG-kuristinta käyttävän tavanomaisten kompaktin loisteputkilamppun korvaaminen. 2) Kotelon korkein lämpötila. 3) Ympäristön lämpötila. 4) Varastointilämpötila. 5) Lamppuun tulee käyttää kuivissa olosuhteissa tai suojaä tarjoavassa valaisimessa. 6) Lamppu soveltuu HF-käyttöön. 7) Lamppu ei soveltu turvavalaisutuskäyttöön. 8) Himmennys ei sallittua.

Ⓢ Kompatibilitetslisten er basert på tester utført av produsenten i et laboratorisimulert miljø, og resultatene kan variere i visse feltapplikasjoner på grunn av flere ulike faktorer. LEDVANCE tar ikke noe ansvar og gir ingen garanti for at disse resultatene også kan oppnås ved å bruke enhetene under andre forhold eller ved bruk av påfølgende modeller av de testede enhetene, eller ulike modeller fra samme produsent. Ved manglende overholdelse av instruksjonene, kan sikkerhetsrisikoer som overoppheting av OSRAM DULUX® D/E LED eller EKG i sjeldne tilfeller forekomme. Lysstrømmen vil endre seg avhengig av hvilken ballast som blir brukt. Denne pæren er designet for vanlig belysning (ekskludert for eksempel eksplosive atmosfærer). Denne pæren vil ev. ikke være egnet for bruk til alle formål der en tradisjonell kompakt fluorescerende pære er brukt. Temperaturområdet til denne pæren er mer begrenset. Ved bruk med flere lamper, måler du tc maks. temperatur for alle installerte lamper. Vennligst bruk en fleksibel varmesensor (f.eks. "Type K") og fest den til tc-punktet. LED-lamper som brukes over tc maks. vil kunne føre til for tidlig aldring og svikt i enhetene. I tvilstilfeller om egnetheten av applikasjonen bør produsenten av denne lampen konsulteres. 1) Utskifting av konvensjonell kompakt fluorescerende pære på ECG. 2) Maksimal kapslingstemperatur. 3) Omgivelsestemperatur. 4) Lagringstemperatur. 5) Pæren må brukes under tørre forhold eller i en lampe som gir beskyttelse. 6) Lampe egnet for høyeffekt drift. 7) Pæren passer ikke for intens nödrödrift. 8) Dimming ikke tillatt.

Ⓢ Kompatibilitetslisten er basert på test, som er utført av produsenten i simulerede laboratoriemiljøer. Resultatene kan variere inden for visse anvendelsesområder afhængigt af forskellige faktorer. LEDVANCE påtager sig intet ansvar eller garanti for, at disse resultater også kan opnås, når produkterne bruges under andre forhold, eller når der bruges senere eller andre modeller end de testede fra samme producent. Hvis instruktionerne følges, kan der i sjældne tilfælde opstå sikkerhedsfarer som f.eks. overopvarmning af OSRAM DULUX® D/E LED eller ECG. Lysstrømmen vil ændre afhængigt af den anvendte ballast. Denne lampe er designet til generel belysning (f.eks. er eksplosive atmosfærer udelukket). Denne pære er måske ikke egnet til brug i alle applikationer, hvor en traditionel kompaktlysstofør har været brugt. Temperaturintervallet for denne lampe er mere begrænset. I tilfælde af multi-lampe-armatur-anvendelse måles tc maks temperatur for alle installerede lamper. Brug en bøjelig temosensor (f.eks. "Type K") og fastgør den på tc-punktet. LED-lamper, der drives på over tc maks. kan føre til for tidlig aldring og svigt af enhederne. Hvis du er i tvivl om applikationen er egnet, bør du kontakte lampens producent. 1) Udsifting af konventionelle kompaktlysstofør på ECG. 2) Maksimum kabinettemperatur. 3) Omgivelsestemperatur. 4) Opbevaringstemperatur. 5) Lyskilden skal bruges i tørre omgivelser eller i et armatur, som beskytter den. 6) Lampen er egnet til højeffektensdrift. 7) Lampen er ikke egnet til høj nödrödrift. 8) Dæmpning er ikke tilladt.

OSRAM DULUX® D/E LED

Ⓒ) Seznam kompatibiliti byl vytvořen na základě testování v simulovaném laboratorním prostředí. Výsledky se můžou lišit v určitých praktických aplikacích v závislosti od několika faktorů. Společnost LEDVANCE nepřebírá žádnou odpovědnost, záruku ani závazky za to, že tyto výsledky je možné také dosáhnout použitím zařízení v jiných podmínkách nebo použitím následujících modelů testovaných zařízení, případně jiných modelů stejného výrobce. Nebudete-li se řídit pokyny, může to ve výjimečných případech způsobit vznik bezpečnostních rizik jako přehřátí zařízení OSRAM DULUX® D/E LED nebo EKG. Světelný tok se bude měnit v závislosti od aplikované zátěže. Tato žárovka je navržena pro běžné osvětlení (kromě např. výbušných prostředí). Tato žárovka nemusí být vhodná pro všechny aplikace, které byly před tím provozovány s fluorescenční žárovkou. Teplotní rozsah pro tuto žárovku je více omezený. V případě použití svítidla s více žárovkami mějte teplotu tc max. všech nainstalovaných žárovek. Používejte ohebné tepelné čidlo (např. „typ K“) a upneňte ho v místě tc. LED žárovky zahřívající se na teplotu nad tc max. mohou zapříčinit předčasné stárnutí a závadu zařízení. V případě pochybností o vhodnosti aplikace kontaktujte výrobce této žárovky. 1) Náhrada za konvenční fluorescenční žárovku v ECG. 2) Maximální teplota krytu. 3) Teplota okolního prostředí. 4) Skladovací teplota. 5) Žárovku je možné používat pouze v suchých podmínkách nebo ve svítidle, které poskytuje dostatečnou ochranu. 6) Žárovka je vhodná pro vysokofrekvenční provoz. 7) Žárovka nevhodná pro nouzový provoz. 8) Bez funkce stmívání.

Ⓓ) Список совместимых устройств основан на тестировании, проведенном производителем в искусственной лабораторной среде, и результаты могут отличаться в определенных эксплуатационных условиях из-за некоторых факторов. Компания LEDVANCE не несет никакой ответственности, не предоставляет никаких гарантий или обязательств по поводу того, что эти результаты также могут быть достигнуты путем использования устройств в других условиях или при использовании последующих моделей протестированных устройств или других моделей того же производителя. В случае несоблюдения инструкций в редких случаях могут возникнуть такие риски, как перегрев OSRAM DULUX® D/E LED или ЭПРА. Интенсивность светового потока будет изменяться в зависимости от используемой пускорегулирующей аппаратуры (ПРА). Данная лампа создавалась для целей общего освещения (за исключением случаев использования, например, во взрывоопасных зонах). Эта лампа может быть непригодной для применения в устройствах, где используется традиционная компактная люминесцентная лампа. В случае использования светильника с несколькими лампами следует измерить максимальную температуру tc для всех установленных ламп. Используйте гибкий термодатчик (например, типа K) и закрепите его в точке выявления максимальной температуры tc. Использование светодиодных ламп при температуре, превышающей максимальное значение tc, может привести к преждевременному износу и выходу устройств из строя. При наличии сомнений в отношении пригодности для конкретного применения следует проконсультироваться с производителем этой лампы. 1) Замена обычной компактной люминесцентной лампы на ECG. 2) Максимальная температура корпуса. 3) Температура окружающей среды. 4) Температура хранения. 5) Лампа должна использоваться в сухих условиях окружающей среды или в светильнике с защитой. 6) Лампа подходит для работы на высокой частоте. 7) Лампа не предназначена для аварийной эксплуатации. 8) Диммирование не разрешено.

Ⓔ) A kompatibilitási lista a gyártó által, egy laboratóriumban, szimulált környezetben végzett tesztelésen alapul, és az eredmények számos tényező miatt eltérhetnek bizonyos üzemi alkalmazásoknál. Az LEDVANCE nem vállal felelősséget, jótállást vagy kötelezettséget, hogy ezek az eredmények más körülmények között, illetve más eszközök, a tesztelt eszközök jogutódjai vagy ugyanazon gyártó más modelljeinek használatánál is elérhetőek. A használati utasítások figyelmen kívül hagyásánál eredményeként ritkán előfordulhatnak biztonsági kockázatok, mint például az OSRAM DULUX® D/E LED vagy az elektronikus előtűtőlemezéged. A fénysárm változik a használt biztosíték függvényében. A lámpa általános világítási célokra készült (kivéve például a robbanásveszélyes környezeteket). Előfordulhat, hogy ez a lámpa nem alkalmazható mindenhol, ahol hagyományos fluoreszcens lámpát alkalmaznak. Az izzó hőmérséklet-tartományra szűkebb. Több fénysármal rendelkező lámpatestben való alkalmazás esetén mérje meg az összes felszerelt fénysárm tc Max hőmérsékletét. Kérjük, használjon flexibilis hőérzékelőt (pl. „K-típus”) és rögzítse a tc pontra. Ha a LED fénysármot a tc max hőmérséklet felett üzemeltetik, az a készülék idő előtti elhasználódásához és meghibásodásához vezethet. Ha nem biztos, hogy az izzó megfelelően alkalmazható, keresse fel a gyártót. 1) Hagományos kompakt fluoreszcens lámpa cseréje az ECG-n. 2) A burkolat maximális hőmérséklete. 3) Környezeti hőmérséklet. 4) Tárolási hőmérséklet. 5) A lámpa csak száraz környezetben vagy védelmet nyújtó lámpatestben használható. 6) A lámpa alkalmas nagyfrekvenciás működtetésre. 7) A lámpa nem alkalmas vészvilágítási üzemre. 8) Dimmelés nem engedélyezett.

Ⓕ) Lista kompatybilności opiera się na testach przeprowadzonych przez producenta w symulowanym środowisku laboratoryjnym, a ich wyniki mogą różnić się w niektórych aplikacjach z powodu wielu czynników. LEDVANCE nie ponosi żadnej odpowiedzialności z tytułu rekolacji ani gwarancji za to, że niniejsze wyniki można uzyskać, używając urządzeń w innych warunkach, używając nowszych modeli w stosunku do testowanych lub używając innych modeli tego samego producenta. W przypadku nieprzestrzegania instrukcji, czasami może wystąpić zagrożenie bezpieczeństwa, takie jak przegrzanie OSRAM DULUX® D/E LED lub ECG. Strumień światła zmienia się w zależności od obciążenia. Lampa jest przeznaczona do obsługi ogólnej (z wyłączeniem, przykładowo, obszarów zagrożonych wybuchem). Ta lampa może nie być odpowiednia dla wszystkich zastosowań, w których była używana tradycyjna kompaktowa żarówka fluorescencyjna. Zakres temperatur dla tej lampy jest bardziej ograniczony. W przypadku zastosowania wielolampowych opraw oświetleniowych należy zmierzyć temperaturę tc Max wszystkich zainstalowanych lamp. W tym celu należy użyć elastycznego czujnika termicznego (np. typu K), mocując go w punkcie tc. Działanie lamp LED w warunkach temperatury przekraczającej tc max może prowadzić do skrócenia okresu użytkowania i awarii urządzeń. W przypadku wątpliwości dotyczących możliwości zastosowania należy skontaktować się z producentem niniejszej lampy. 1) Zamiennik konwencjonalnej kompaktowej lampy fluorescencyjnej na statecznika elektronicznego ECG. 2) Maksymalna temperatura obudowy. 3) Temperatura otoczenia. 4) Temperatura przechowywania. 5) Lampe można użytkować w suchych warunkach lub w oprawie zapewniającej odpowiednią ochronę. 6) Lampa LED może być zasilana napięciem o wysokiej częstotliwości. 7) Lampa nie jest przeznaczona do pracy w warunkach podwyższonego zagrożenia. 8) Brak możliwości przyciemniania.

Ⓖ) Zoznam kompatibiliti bol vytvorený na základe testov vykonaných v simulovanom laboratórnem prostredí. Výsledky sa môžu líšiť v určitých praktických aplikáciách v závislosti od niekoľkých faktorov. Spoločnosť LEDVANCE nepreberá žiadnu zodpovednosť, záruku ani záväzky za to, že tieto výsledky možno tiež dosiahnuť použitím zariadení v iných podmienkach alebo použitím nasledujúcich modelov testovaných zariadení, prípadne iných modelov toho istého výrobcu. Ak sa nebudete riadiť pokynmi, môže to vo výnimočných prípadoch zapríčiniť vznik bezpečnostných rizík, ako je prehriatie zariadenia OSRAM DULUX® D/E LED alebo EKG. Svetelný tok sa bude meniť v závislosti od aplikovanej zátáže. Táto žiarovka je navrhnutá na bežné osvetlenie (okrem napr. výbušných prostredí). Táto žiarovka nemusí byť vhodná pre všetky svietidlá, v ktorých sa používala bežná kompaktná žiarovka. V prípade použitia vo viacžiarovkovom svietidle zmerajte max. teplotu tc všetkých nainštalovaných žiaroviek. Použite flexibilný teplomer (napr. „typ K“) a upneňte ho na tc bod. LED žiarovky s vyššou prevádzkovou teplotou ako tc max môžu spôsobiť predčasné stárnutie a poruchu zariadení. Teplotný rozsah pre túto žiarovku je obmedzenejší. V prípade pochybností o vhodnosti aplikácie kontaktujte výrobcu tejto žiarovky. 1) Výmena bežnej kompaktné žiarovky na ECG. 2) Maximálna teplota krytu. 3) Teplota okolitého prostredia. 4) Skladovacia teplota. 5) Žiarovku používajte len v suchom prostredí alebo v svetidle, ktoré poskytuje dostatočnú ochranu. 6) Žiarovka vhodná na vysokofrekvenčný prevádzku. 7) Žiarovka nevhodná na núdzovú prevádzku. 8) Bez funkcie stmievania.

Ⓖ) Zdruljivostni seznam temelji na preizkusih, ki jih je v simuliranih laboratorijskih pogojih izvedel izdelovalec, zato se lahko rezultati pri določenih vrstah uporabe v praksi razlikujejo zaradi večjega števila dejavnikov. LEDVANCE ne prevzema nobene odgovornosti, jamstva ali zaveze, da je tak rezultat mogoče doseči tudi z uporabo naprav v drugih razmerah ali z uporabo modelov, naslednikov preizkušenih naprav, ali drugačnih modelov istega izdelovalca. V primeru neupoštevanja navodil se lahko v redkih primerih pojavijo varnostna tveganja, kot je pregrevanje OSRAM DULUX® D/E LED ali krmiljenja ECG. Svetlobni tok se spreminja glede na uporabljenou dušilko (balast). Ta žarnica je oblikovana za splošno razsvetljavo (kar pa izključuje na primer eksplozivna ozračja). Ta lučka morda ni primerna za uporabo v vseh napravah, kjer se uporablja običajna kompaktna fluorescenčna lučka. Temperaturno območje te sijalke je bolj omejeno. V primeru uporabe svetilke z več žarnicami izmerite najvišjo temperaturo ohlajša vseh vgrajenih svetilk. Uporabite prilagodljiv termosenzor (npr. »tip K») in ga pritrpite na točko merjenja temperature ohlajša. LED sijalke, ki delujejo nad maksimalno temperaturo ohlajša, lahko privedejo do prezgodnjega staranja in okvare naprav. V primeru dvoma v primernost uporabe se je treba posvetovati z izdelovalcem sijalke. 1) Zamenjava navadne kompaktné fluorescenčne lučke na ECG. 2) Največja temperatura ohlajša. 3) Temperatura okolice. 4) Temperatura shranjevanja. 5) Svetilko/sijalko je treba uporabljati v suhih razmerah ali v svetilki, ki zagotavlja zaščito. 6) Sijalka, primerna za delovanje na visoki frekvenci. 7) Svetilka ni primerna za delovanje pri nujnih primerih. 8) Zatemnjevanje ni dovoljeno.

OSRAM DULUX® D/E LED

Ⓓ Угунлук listesida laboratorvar benzetimli bir ortamda üretici tarafından yapılan testler esas alınır ve sonuçlar birtakım etkelenir nedenlerle belirli saha uygulamalarında farklılık gösterebilir. LEDVANCE cihazın başka koşullar altında kullanılmasında, test edilen cihazların yerine geçen modellerin kullanılmasında veya aynı üreticinin farklı modellerinin kullanılmasında elde edilebilecek bu sonuçlarla ilgili hiçbir sorumluluk, garanti veya yükümlülüğü kabul etmez. Talimatlara uyulması durumunda nadiren OSRAM DULUX® D/E LED veya ECG'nin aşınması gibi güvenilir riskleri meydana gelebilir. İşık akısı kullananlar durulluçuca bağı olarak deękiler. Bu lamba genel aydınlatma saęlamak için tasarlanmıřtır (örneęin patlayıcı ortamlar hariç). Bu lamba, geleneksel kompakt bir floresan lambasının kulllanıldığı tüm uygulamalarda kullanıma uygun olmayabilir. Bu lambanın sıcaklık aralıęı daha kısıtlıdır. Çok lambalı armatür uygulamaları durumunda takılan tüm lambaların tc Maks sıcaklıęını ılıętır. Esnek bir termal sensör (örn. "K Tipi") kullanın ve tc noktasına sabitleyin. Tc maks üzerinde çalıştırılan LED lambalar, cihazların erken eskimesine ve arızalanmasına neden olabilir. Uygulanılan uygunluęu ile ilgili řüphede duyulması durumunda bu lambanın üreticisine danıřılmalıdır. 1) ECG üzerinde geleneksel kompakt floresan lambanın deęiřtirilmesi. 2) Maksimum kasa sıcaklıęı. 3) Ortam Sıcaklıęı. 4) Saklama sıcaklıęı. 5) Lamba kuruy yerlerde veya korumalı aydınlatmalarda kullanılmadık. 6) Yüksek frekansta çalışmaya uygun ampul. 7) Lamba acil durum işleimine uygun deęildir. 8) Karartma yasaktır.

Ⓔ Popis kompatibilnosti zasnovan je na ispitivanju koje provodi proizvođač u laboratorijski simuliranom okruženju a rezultati se mogu razlikovati u određenim područjima primene uslijed niza čimbenika. LEDVANCE ne preuzima nikakvu odgovornost, ne jamči niti se obvezuje da se ovi rezultati također mogu postići uporabom uređaja u drugim uvjetima, ili kada se koriste noviji modeli ispitivanih uređaja ili različiti modeli istog proizvođača. U slučaju nepoštivanja uputa, sigurnosni rizici poput pregrijavanja OSRAM DULUX® D/E LED ili EKG mogu se javiti u retkim slučajevima. Svetlosni fluxs će se promijeniti ovisno o korištenju priguićnosti. Izvor svjetlosti je dizajniran za opću rasvjetu (isključujući primjerice eksplozivne atmosfere). Ova žarulja možda neće biti prikladna za sve primjene za koje se upotrebljavala uobičajena kompaktna fluorescentna žarulja. Temperatura opseg ove lampe je ograničeniji. U slučaju primjene svjetlięke s više žarulja, izmjerite maksimalnu temperaturu tc svih instaliranih žarulja. Koristite fleksibilan termosenzor (npr. „vrste K“) i pricvrstite ga na točku tc. LED žarulje koje rade na temperaturi iznad maksimalne tc temperature mogu dovesti do preuranjenog starenja i kvara uređaja. U slučaju sumnje u pogledu prikladnosti primjene, potrebno je obratiti se proizvođaču ove lampe. 1) Zamjena kompaktne fluorescentne žarulje putem elektroničke priguićnosti. 2) Maksimalna temperatura kućišta. 3) Temperatura okoliša. 4) Temperatura skladištenja. 5) Žarulja se može koristiti u suhim uvjetima ili u svjetlięki koja pruža zařtitu. 6) Žarulja pogodna za rad na frekventnu uporabu. 7) Žarulja nije pogodna za rad u prostupanioj rasvjeti. 8) Regulacija nije dozvoljena.

Ⓕ Lista kompatibilitaților are la bază testele efectuate de producător într-un mediu simulat în laborator, iar rezultatele pot varia în anumite aplicații practice datorită mai multor factori. LEDVANCE nu își asumă nicio răspundere și nu garantează în niciun fel că aceste rezultate pot fi obținute în cazul utilizării dispozitivelor în alte condiții sau dacă se folosesc modele ulterioare ale dispozitivelor testate sau alte modele ale aceluiași fabricant. Nerespectarea acestor instrucțiuni poate cauza, în anumite cazuri, riscuri de securitate ca de exemplu supraîncălzirea dispozitivului OSRAM DULUX® D/E LED sau a ECG. Fluxul luminos variază în funcție de limitatorul de curent folosit. Această lampă este proiectată pentru iluminat general (cu excepția, de exemplu, a mediilor explozive). Această lampă poate să nu fie potrivită pentru utilizare în toate aplicațiile în care a fost utilizată o lampă fluorescentă tradițională compactă. Intervalul de temperatură al becului este mai limitat. În cazul aplicării corpurilor de iluminat cu mai multe lămpi măsurată temperatura max. tc a tuturor lămpilor instalate. Vă rugăm să utilizați un termosenzor flexibil (de ex. „Tip K“) și fixați-l pe punctul tc. Lămpile cu LED care funcționează la o temperatură mai mare de tc max pot duce la îmbătrânirea prematură și la defecarea dispozitivelor. În cazul în care nu sunteți sigur dacă aplicația este adecvată vă rugăm să contactați fabricantul acestor bec. 1) Înlocuirea lămpii fluorescente compacte convenționale cu ECG. 2) Temperatura maximă a carcasei. 3) Temperatura ambientală. 4) Temperatura de depozitare. 5) Lampă pentru uz în mediu uscat sau într-un corp de iluminat care asigură protecție. 6) Lampă potrivită pentru funcționarea de înaltă frecvență. 7) Lampă nu este potrivită pentru funcționare de urgență. 8) Nu se poate regla intensitatea luminoasă.

Ⓖ Списъкът за съвместимост е изготвен въз основа на изпитване, проведено от производителя в симулирана лабораторна среда, и поради редица фактори в някои полєви приложения резултатите може да варира. LEDVANCE не носи отговорност и не предоставя гаранции, че тези резултати могат да бѳдат постигнати при използване на изделията в други условия или когато се използват следващи модели на изпитваните изделия или други модели на същия производител. В случай на непазване на инструкциите може да възникнат рискове за сигурността, като например прегряване на OSRAM DULUX® D/E LED или електронната пулсово-регулirаща апаратура (ППА) в редки случаи. Светлинният поток ще се промени в зависимост от използвания баласт. Тази лампа е предназначена за общо осветление (с изключение например на експлозивни атмосфери). Тази лампа може да не е подходяща за използване в приложения от всякакъв вид, където са използвани традиционни компактни флуоресцентни лампи. Температурният обхват на тази лампа е по-ограничен. При мултилампови осветелни уреди измерете максималната температура tc на всички инсталирани лампи. Моля, използвайте адаптивен термосензор (напр. „тип К“) и го фиксирайте в tc точката. При нагряване на LED лампите над макс. tc те могат да дефектират преждевременно и да доведат до повреда на уредите. В случай на съмнение по отношение на уместността на приложението трябва да се консултирате с производителя на тази лампа. 1) Замяна на стандартна компактна флуоресцентна лампа с ECG. 2) Максимална температура на кутията. 3) Околна температура. 4) Температура на съхранение. 5) Лампа за употреба при сухи условия или в осветелно тяло, което осигурява защита. 6) Лампа, подходяща за работа при висока честота. 7) Лампа неподходяща за аварийно осветление. 8) Не е позволено димране.

Ⓖ Ühildvusloend põhineb tootja pool laboris simuleeritud keskkonnas läbi viidud testimisel ja tulemused võivad teatud rakendusalalet mitmete faktorite tõttu erineda. LEDVANCE ei võta mingit vastutust, ei anna garantiisid ega anna tagasisi, et neid tulemusi saab saavutada ka seadet muudes tingimustes või testitud seadmete järeltulevaid mudelid või sama tootja teisi mudelid kasutades. Juhendite eiramine korral, võib harvadel juhtudel kaasneda OSRAM DULUX® D/E LED või ECG ülekuumenemise oht. Valgusvoo muutub sõituvatu kasutatavast koormusest. See lamp on loodud tavailses valgustamiseks (kaasa arvatud nt plahvatusohilikus keskkonnas kasutamiseks). Käesolev lamp ei sobi sobida kasutamiseks kõikes seadmetes, kus on kasutatud tavailist kompaktselt luminofoorlampi. Selle pimi temperatuurivahemik on palju piiratum. Mitme lambiga valgusti korral mõõtk kõigi paigaldatud lampide tc max temperatuur. Kasutage pinduvaid termoandurit (nt "Type K") ja kinnitage see tc punkti. LED-lambid, mida kasutatakse üle tc max temperatuuri, võivad põhjustada seadmete emneaeegset vanane. Kahtluse korral rakenduseks sobivuse osas, tuleks konsulteerida selle pimi tootjaga. 1) Tavailses kompaktselt luminofoorlambi asendamise ECG-s. 2) Maksimaalne korpus temperatuur. 3) Keskkonnamistemperatuur. 4) Ladustamistemperatuur. 5) Pimi tuleb kasutada kuivades tingimustes või kaitset pakkuvas lambis. 6) Lamp sobib kõrgsageduslikke juhtimisseadmetega. 7) Lamp ei sobi kasutamiseks kõrge prioriteediga hädaolukordades. 8) Hämardamine ei ole võimaldatud.

Ⓖ Suderinamumo sarařas pagrřtas gamintojo atliktais bandymais laboratorinėmis šalygomis, todė rezultatai dėl įvairių veiksnų tam tikromis vietinio pritaikymo šalygomis gali skirtis. LEDVANCE nepriima atsakomybės ir neteikia garantijų, kad koki rezultatai taip pat galima pasiekti naudojant įrenginius kitomis šalygomis arba naudojant kitus išbandytų įrenginių modelių ar kitus to paties gamintojo modelius. Jei nesilaikoma instrukcijų, detales atvejais gali kilti su sauga susijusiu pavojų, pvz., OSRAM DULUX® D/E LED arba ECG perkaitimas. Šviesos srautas pasikeis, priklausomai nuo naudojamų apkrovos. Ši lempa skirta įprastiniam apšvietimui (pvz., išskyru sprogų aplinkai). Ši lemputė gali būti netinkama naudoti ten, kur naudojama tradicinė kompaktinė fluorescencinė lemputė. Šios lemputės temperatūros diapazonas yra labiau apribotas. Naudojami šviesuvaž su keliomis lemputėmis, išmatuokite visų įrengtų lemputių maksimalią korpusų temperatūrą. Naudokite lankštų termosenzorį (pvz., K tipo), pritvirtinę jį prie korpuso temperatūros matavimo tařko. Šviesos diodų lemputės, įkaistancios virš maksimalios temperatūros, gali per anksti nusidėvėti ir sugadinti prietaisus. Jei kyla abejonių dėl tinkamumo, reikėtų pasikonsultuoti su šios lemputės gamintoju. 1) Tradicinės kompaktinės fluorescencinės lemputės keitimas atliekamas ECG. 2) Maksimali dėžės temperatūra. 3) Aplinkos temperatūra. 4) Sandėliavimo temperatūra. 5) Lempa naudoti sausomis šalygomis arba šviesuvaž su apsauga. 6) Lempa tinkama naudoti ir esant aukřtam dažiui. 7) Lempa netinkama avariniam apšvietimui. 8) Regulavimas (DIM) neleidžiamas.

ⓁV) Saderības saraksts ir balstīts uz pārbaudi, kuru ražotājs veicis laboratorijas simulētā vidē, un rezultāts var atšķirties dažādās vietās, vairāku faktoru dēļ. LEDVANCE neuzņemas atbildību, negarantējot, ka nenes atbildību par to, vai šāds rezultāts tiks sasniegts izmantojot ierīci citos apstākļos, vai izmantojot pārbaudītās ierīces jaunākos modeļus, vai šī paša ražotāja citus modeļus. Instrukciju neievērošanas gadījumā pastāv risks, ka OSRAM DULUX® D/E LED pārkaršana vai retos gadījumos var rasties EKG. Spozūms mainīsies atkarībā no izmantotā balasta. Šī lampa ir izstrādāta vispārīgam apgaismošanas pakalpojumam (niekļauj, piemēram, sprādzienbīstamas atmosfēras). Šī lampa var nebūt piemērota izmantošanai visās iekārtās, kurās izmantotas parastās kompaktais fluorescējošās lampas. Šīs spuldzes temperatūras diapazons ir ierobežotāks. Vairāku lampu gaismekļa lietošanas gadījumā mēra vietas uzstādīto lampu maksimālo korpusa temperatūru. Lūdz, izmantojot elastīgu termosensoru (piemēram, "K tipa") un noliksējiet to uz korpusa temperatūras mērīšanas punkta. LED lampas, kas darbojas virs maksimālās korpusa temperatūras, var izraisīt priekšlaicīgu ierīču nolietošanos un bojājumus. Šaubu gadījumos, saistībā ar ierīces atbilstību nepieciešams sazināties ar spuldzes ražotāju. 1) Parastās kompaktais fluorescējošās lampas nomaina ECG iekārtās. 2) Maksimāli ietvara temperatūra. 3) Apkārtējās vietas temperatūra. 4) Uzglabāšanas temperatūra. 5) Spuldzi jāizmanto sausos apstākļos vai gaismeklī, kas nodrošina aizsardzību. 6) Spuldze piemērota izmantošanai augstāk frekvencē. 7) Lampa nav piemērota nopietnu ārkārtas situāciju darbībai. 8) Nav atļauts aptumsēt.

ⓁB) Lista kompatibilitātes zasnovana je na testiranju koje vrši proizvođač u laboratorijski simuliranom okruženju a rezultati mogu varirati u određenim oblastima primene usled niza faktora. LEDVANCE ne preuzima nikakvu odgovornost, ne daje garanciju niti se obavezuje da se ovi rezultati takođe mogu postići upotrebom uređaja pod drugim uslovima, ili kada se koriste noviji modeli testiranih uređaja ili različitih modeli istog proizvođača. U slučaju nepoštovanja uputstava, sigurnosni rizici poput pregrevanja OSRAM DULUX® D/E LED ili EKG mogu se javiti u retkim slučajevima. Svetlosni fluks će se promeniti u zavisnosti od korišćenje prigušnice. Ova lampa je dizajnirana za opšte usluge osvetljenja (isključujući, na primer, eksplozivne atmosfere). Ova sijalica možda nije pogodna za upotrebu u svim primenama kada se koristi uobičajena kompaktna fluorescentna sijalica. Temperaturni opseg ove lampe je ograničeniji. U slučaju primene svetiljke sa više lampi izmerite to Max temperaturu svih ugrađenih sijalica. Koristite fleksibilni termosenzor (npr. „Tip K“) i pričvrstite ga na ta tačku. LED lampe koje rade iznad te max mogu dovesti do pre vremena starenja i prestanka rada uređaja. U slučaju sumnje u pogledu prikladnosti primene, potrebno je konsultovati proizvođača ove lampe. 1) Zamena uobičajene kompaktne fluorescentne sijalica na ECG-u. 2) Maximalna temperatura kućišta. 3) Temperatura okoline. 4) Temperatura skladištenja. 5) Sijalica može da se koristi u svim uslovima ili u svetiljki koja pruža zaštitu. 6) Sijalica je pogodna za rad pri visokim frekvencijama. 7) Svetiljka nije prikladna za rad u hitnim slučajevima. 8) Zatamnjivanje nije dopušteno.

ⓁA) Перелік сумісних пристроїв базується на результаті тестування, проведеного виробником у змодельованому в лабораторії середовищі. При цьому результати можуть відрізнятися в окремих випадках промислового використання у зв'язку з рядом факторів. Компанія «LEDVANCE» не несе жодної відповідальності, не дає гарантії і не бере

на себе зобов'язання забезпечити, що цих результатів можна також досягнути при використанні пристроїв за інших умов або при використанні нових моделей тестованих пристроїв чи інших моделей того ж виробника. У випадку невиконання інструкції іноді можуть виникати такі загрози безпеці, як перегрівання лампи OSRAM DULUX® D/E LED або ЕПРА. Світловий потік змінюватиметься в залежності від ПІРА, що використовується. Ця лампа розроблена для освітлення загального призначення (за винятком випадків вибухонебезпечного середовища). Ця лампа може бути непридатною для застосування в пристроях, де використовується традиційна компактна люмінесцентна лампа. Діапазон температури цієї лампи є обмеженим. Якщо використовується світильник із декількома лампами, потрібно виміряти максимальну температуру для всіх установлених ламп. Використовуйте гнучкий термодатчик (наприклад, типу К) і закріпіть його в точці вимірювання максимальної температури тс. Використання світлодіодних ламп за температури, що перевищує максимальне значення тс, може призвести до передчасного зношування та виходу пристроїв із ладу. У випадку існування сумніву щодо відповідності пристрою, слід звернутися до виробника цієї лампи. 1) Заміна традиційної компактної люмінесцентної лампи на ECG. 2) Максимальна температура корпусу. 3) Температура оточуючого середовища. 4) Температура зберігання. 5) Лампа призначена для використання в сухих умовах або в світильнику, обладнаному засобами захисту. 6) Лампа придатна до частого вмикання та вимкання. 7) Лампа не розроблена для роботи за висококоварійних умов. 8) Дімування не дозволяється.

ⓁC) Уйлесімді жабдықтың тізімі өндіруші зертханалық ортада үлгіленген жағдайларда орындаған сынаққа негізделген, сондықтан бірқатар себептерге байланысты әртүрлі пайдалану кезінде негізжелер өзгешеленуі мүмкін. LEDVANCE компаниясы бұл негізжелерге басқа жағдайлардағы құрылғыларды, сынақтан өткен құрылғылардың жаңа үлгілері немесе дәл сол өндірушінің басқа үлгілерін пайдалану арқылы қол жеткізуге болатындығы үшін жауапкершілік көтермейді және кепілдік не міндеттемелерді мойына алмайды. Нұсқауларды орындамаған жағдайда, сирек жағдайларда OSRAM DULUX® D/E LED немесе ECG қызып кетуі сияқты қауіпсіздік қатерлері орын алуы мүмкін. Жарық ағыны қолданылған балластқа байланысты өзгеріп тұрады. Бұл шам жалпы жарық беру қызметі үшін арналған (мысалы: жарылу атмосферасынан басқа). Бұл шам дәстүрлі ықшам люминесцентті шам қолданылған барлық қолданыстарға жарамды болмауы мүмкін. Бұл шамның температуралар диапазоны төменірек. Көп шамды шамдалда қолданылса, барлық орнатылған шамдардың максималды тс температурасын өлшеңіз. Иілгіш термосенсорды пайдаланыңыз (мысалы, «К түрін») және оны тс нүктесіне бекітіңіз. Жарықдиодты шамдар максималды Тс температурасынан жоғары температурада жұмыс істесе, құрылғылар ерте тозуы және істен шығуы мүмкін. Қолдануға жарамдылық бойынша күмән тудырмаған жағдайда бұл шамның өндірушісінен кеңесу керек. 1) Көдімігі шағын флуоресцентті шамды ECG -ға ауыстыру. 2) Максималды корпус температурасы. 3) Қоршаған орта температурасы. 4) Сақтау температурасы. 5) Шам құрғақ жағдайда немесе қорғанысы бар шамдал ішінде қолданылуы тиіс. 6) Шам жоғары жиілікте пайдалануға қолайлы. 7) Шам төтенше жағдай жұмысына қолайлы емес. 8) Жарықты азайтуға рұқсат етілмейді.



Lamp to be used in dry conditions or in a luminaire that provides protection⁵⁾



Lamp suitable for high frequency operation⁶⁾



Lamp not suitable for emergency operation⁷⁾



Dimming not allowed⁸⁾



Points de collecte sur www.quefairedemesdechets.fr



LEDVANCE GmbH
Steinerne Furt 62
86167 Augsburg, Germany
www.ledvance.com

C10449058
G11142495

06.05.22

© LEDVANCE Ltd, Aquila House
Delta Crescent, Westbrook, Warrington
WA5 7NR, United Kingdom