

Pro správnou funkci přístroje **je nutné** nejdříve instalovat startovací kit Valena Life s Netatmo.

Obsah balení

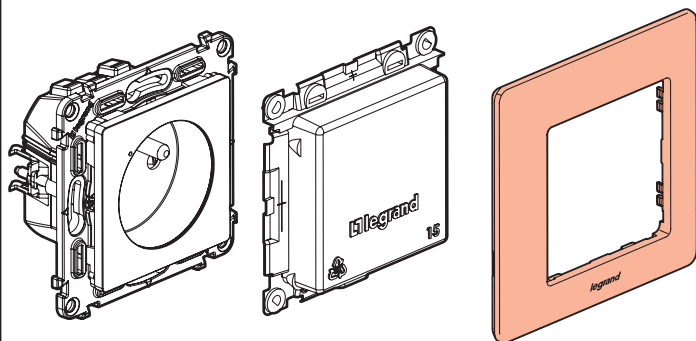

Spínaná zásuvka

Ochranný kryt

Krycí rámeček

Bezpečnostní pokyny

Tento výrobek musí být instalován podle instalačních pokynů kvalifikovaným elektrikářem. Nesprávná instalace a/nebo používání mohou způsobit úraz elektrickým proudem nebo požár. Před vlastní instalací si přečtěte návod a vezměte v úvahu specifické vlastnosti prostoru a umístění, kde bude výrobek instalován. Přístroj neotevírejte, nerozebírejte, neupravujte a neměňte pokud k tomu neexistuje zvláštní pokyn v návodu. Všechny výrobky **Legrand** smí otevřít a opravovat výhradně pracovníci vyškolení a pověření společností **Legrand**. Každé neoprávněné otevření nebo oprava má za následek ztrátu všech odpovědností, práv na výměnu a záruk. Používejte výhradně doplňky značky **Legrand**.

Než začnete: upozornění na kabeláž

Pro ovládání zásuvky použijte následující přístroje:

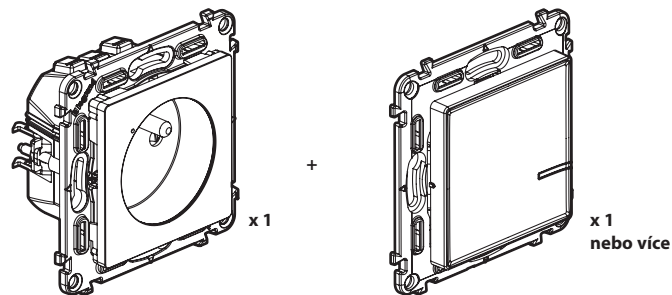

Prise de courant connectée

Bezdrátový spínač pro ovládání zásuvky s více míst (nejsou součástí dodávky)

 **Nikdy nepoužívejte:** drátový spínač (s možností stmívání) pro ovládání spínané nebo klasické zásuvky.

Pro nahrazení klasické zásuvky ovládané spínačem:

Tip pro případ že nahrazujete klasický zapuštěný spínač bezdrátovým spínačem:

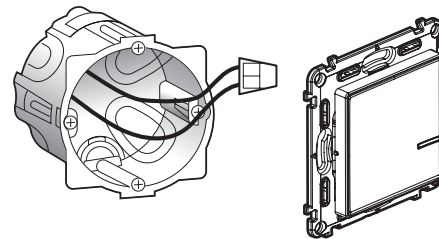

Použijte **svorky** k propojení dvou vodičů.

 Okruh je nutné jistit jističem 16 A.

1 Důležitá bezpečnostní opatření

1

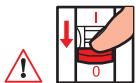

OFF
Vypněte hlavní jistič

2



Před započítím práce
zkontrolujte zda je
instalace skutečně bez
napájení.

2 Instalujte spínanou zásuvku

1

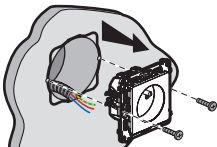

Odstraňte stávající klasikou
zásuvku

3

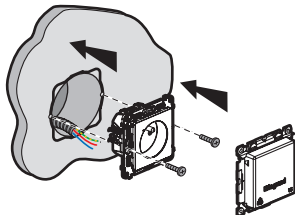

2

Připojte spínanou zásuvku

2,5 mm² plný vodič
(doporučeno)

**16 A - 230 V~
3680 W max
cos 0.8**

Rozsah frekvence: 2.4 - 2.4835 GHz
Výstupní výkon: < 100 mW

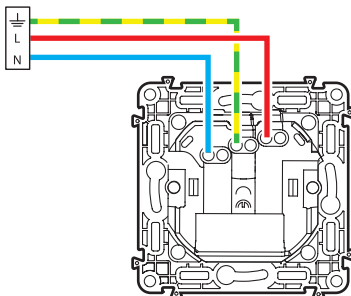

— N (nulový) = modrý
— L (fáze) = nikdy ne modrý nebo žlutozelený či zelený
— ≡ (ochranný či zemnicí) = zelenožlutý

3

Pro přidání dalších přístrojů do instalace čtěte pokyny:

- v návodu **startovacího kitu**
- v **aplikaci Legrand Home + Control (Nastavení/Přidat přístroj)**
- případně v návodech na www.legrand.cz



www.legrand.cz

Legrand - technická podpora
tel.:246 007 607 - e-mail.: technicka.podpora@legrandcs.cz

ZJEDNODUŠENÉ EU PROHLÁŠENÍ O SHODĚ

Níže podepsaný,

Legrand

prohlašuje že rádio-elektronické zařízení popisované
v tomto návodu odpovídá nařízení 2014/53/EU.

Plný text tohoto EU prohlášení
je dostupný na stránce:

www.legrandoc.com