



CorePro LED PLS

CorePro LED PLS 5W 830 2P G23

Řada CorePro LED PLS společnosti Philips integruje LED technologii do tradičních kompaktních zářivek. Tento produkt je ideálním řešením pro upgrade světelných zdrojů v celkovém osvětlení: splňuje základní požadavky na osvětlení a výrazně šetří energii i životní prostředí.

Údaje o produktu

| General Information | | Účinník (jmen.) | | 0.9 |
|--|--------------------|------------------------------------|--|-----|
| Patice | G23 [G23] | Napětí (jmen.) | 220-240 V | |
| Jmenovitá životnost (jmen.) | 30000 h | Temperature | | |
| Cyklus přepínání | 50 000x | Okolní teplota (max.) | 45 °C | |
| B50L70 | 30000 h | Okolní teplota (min.) | -20 °C | |
| Light Technical | | Teplota skladování (max.) | 65 °C | |
| Kód barvy | 830 [CCT: 3000 K] | Teplota skladování (min.) | -40 °C | |
| Vyzařovací úhel (jmen.) | 120 ° | Maximální teplota (jmen.) | 83 °C | |
| Světelný tok (jmen.) | 520 lm | Controls and Dimming | | |
| Světelný tok (jmen.) (nom.) | 520 lm | Regulovatelné | Ne | |
| Jmenovitý vyzařovací úhel | 120 ° | Approval and Application | | |
| Korelační teplota chromatičnosti (jmen.) | 3000 K | Výrobek šetřící energii | Yes | |
| Konzistence barev | <6 | Štítek energetické účinnosti (EEL) | A+ | |
| Index barevného podání (jmen.) | 82 | Značky schválení | CE marking RoHS compliance KEMA Keur certificate | |
| Světelný tok na konci jmenovité životnosti (jmen.) | 70 % | Spotřeba energie kWh/1000 h | 7 kWh | |
| Operating and Electrical | | Product Data | | |
| Vstupní frekvence | 50 až 60 Hz | Úplný kód výrobku | 871869959666800 | |
| Power (Rated) (Nom) | 5 W | Objednací název produktu | CorePro LED PLS 5W 830 2P G23 | |
| Proud zdroje (jmen.) | 25 mA | | | |
| Doba spuštění (jmen.) | 0.5 s | | | |
| Doba zahřátí na 60 % světla (jmen.) | 0.5 s | | | |

CorePro LED PLS

| | |
|-------------------------------|---------------|
| EAN/UPC – výrobek | 8718699596668 |
| Objednací kód | 59666800 |
| Číslování – počet v balení | 1 |
| Číslování – balení v krabičce | 20 |

| | |
|------------------------|--------------|
| Materiál č. (12NC) | 929001926302 |
| Celková hmotnost (kus) | 0.043 kg |

Rozměrové výkresy

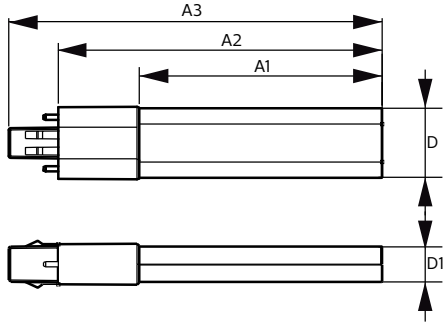

PLED PLS 220-240V 5-9W 475lm 3000K G23

| Product | D | D1 | A1 | A2 | A3 |
|-------------------------------|---------|---------|--------|--------|--------|
| CorePro LED PLS 5W 830 2P G23 | 31.1 mm | 15.8 mm | 108 mm | 144 mm | 166 mm |

Fotometrické údaje

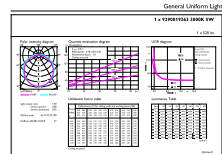
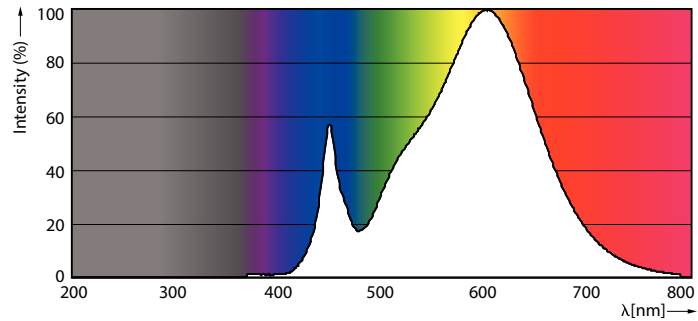

LEDtube CorePro PLS EM 5W G23 830 12D ND

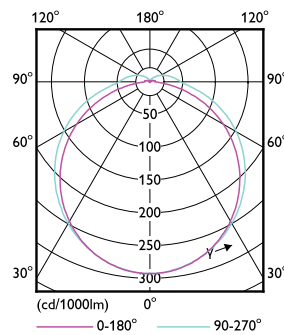

LEDtube CorePro PLS EM 5W G23 830 12D ND

CorePro LED PLS

Životnost

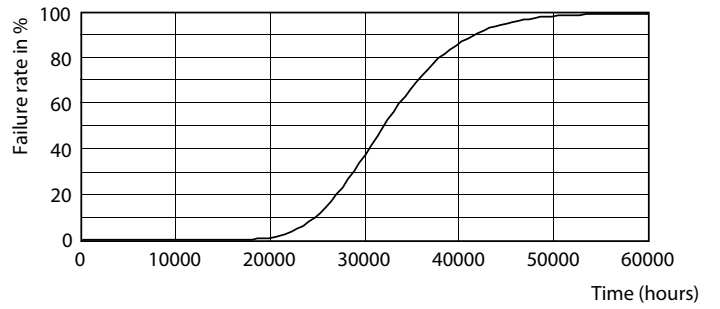
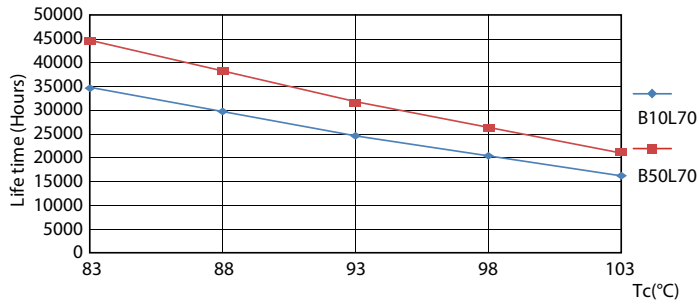

LEDtube CorePro PLS EM 5W G23 830 12D ND

LEDtube CorePro PLS EM 5W G23 830 12D ND

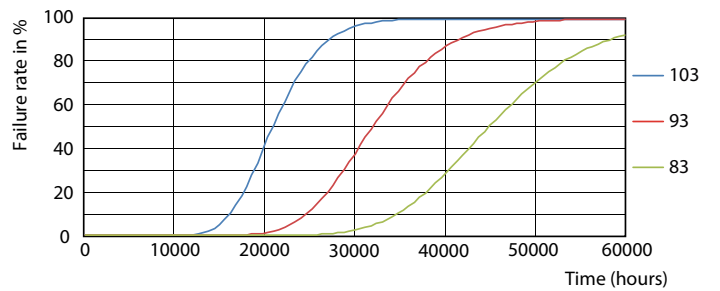
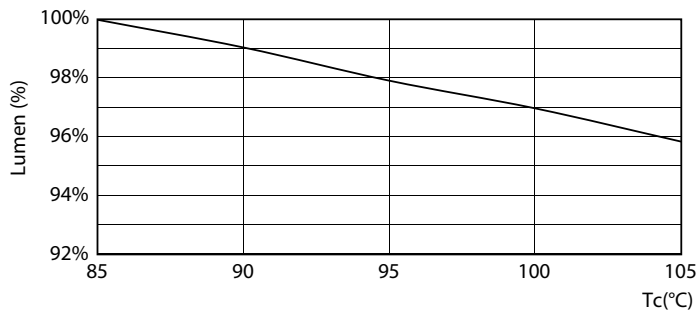

LEDtube CorePro PLS EM 5W G23 830 12D ND

LEDtube CorePro PLS EM 5W G23 830 12D ND

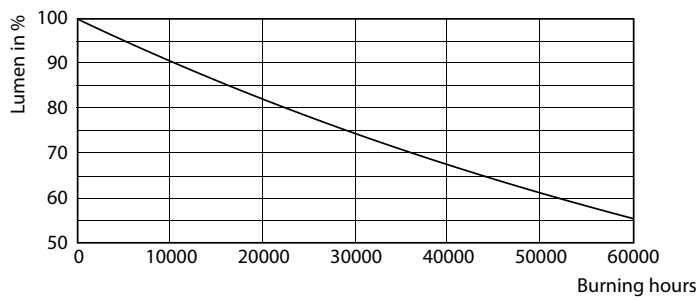

LEDtube CorePro PLS EM 5W G23 830 12D ND

