

DATOVÝ LIST PRODUKTU

DL SLIM SQ 155 12 W 6500 K WT

DOWNLIGHT SLIM SQUARE | Plochá svítidla Downlight s integrovaným předřadníkem, čtvercová



Oblasti použití

- Přímá náhrada za svítidla s kompaktními zářivkami
- Všeobecné osvětlení
- Veřejné prostory
- Schodiště
- Chodby
- Vestibuly
- Prodejny

Vlastnosti výrobku

- Malá viditelná fazeta
- Připojovací krabice s bezšroubovou svorkovnicí pro připojení bez nutnosti použití nástrojů
- Světlovod z nežloutnoucího PMMA zaručující dlouhou životnost



TECHNICKÉ ÚDAJE

ELEKTRICKÉ ÚDAJE

| | |
|--|-----------------------|
| Jmenovitý výkon | 12,00 W |
| Jmenovité napětí | 220...240 V |
| Síťová frekvence | 50...60 Hz |
| Jmenovitý proud | 71 mA |
| Náběhový proud | 15,6 A |
| Doba náběhového proudu T_{h50} | 50 μ s |
| Maximální počet svítidel na jistič B16 A | 48 |
| Maximální počet svítidel na jistič C10 A | 38 |
| Maximální počet svítidel na jistič C16 A | 61 |
| Účinnost λ | 0,50 |
| Celkové harmonické zkreslení | < 20 % |
| Třída ochrany | II |
| Provozování | Integrated LED driver |

Fotometrická data

| | |
|---|----------------------|
| Světelný tok | 1020 lm |
| Světelná účinnost | 85 lm/W |
| Teplota chromatičnosti | 6500 K |
| Barva světla (označení) | Studené denní světlo |
| Index podání barev Ra | > 80 |
| Standardní odchylka sladění barev | < 6 sdc _m |
| Svítivost | - |
| Měřená veličina blikání (Pst LM) | - |
| Měřená veličina stroboskopické efektu (SVM) | - |
| Skupina fotobiologické bezpečnosti EN62778 | RG0 |
| Skupina fotobiologické bezpečnosti EN62471 | RG0 |
| Vyzařovací úhel | 120 ° |

| | | |
|---|-------------------|---|
| 0.5 | 1.36 1.35 | E(0°) 1503 E(C90) 53.7° 158 E(C0) 53.5° 158 |
| 1.0 | 2.72 2.70 | E(0°) 376 E(C90) 53.7° 40 E(C0) 53.5° 40 |
| 1.5 | 4.08 4.05 | E(0°) 167 E(C90) 53.7° 18 E(C0) 53.5° 18 |
| 2.0 | 5.45 5.41 | E(0°) 94 E(C90) 53.7° 10 E(C0) 53.5° 10 |
| 2.5 | 6.81 6.76 | E(0°) 60 E(C90) 53.7° 6 E(C0) 53.5° 6 |
| 3.0 | 8.17 8.11 | E(0°) 42 E(C90) 53.7° 4 E(C0) 53.5° 4 |
| Distance [m] | Cone diameter [m] | Illuminance [lx] |
| — C0/C180 (Half beam angle [°]: 107.0°) — C90/C270 (Half beam angle [°]: 107.4°) | | |

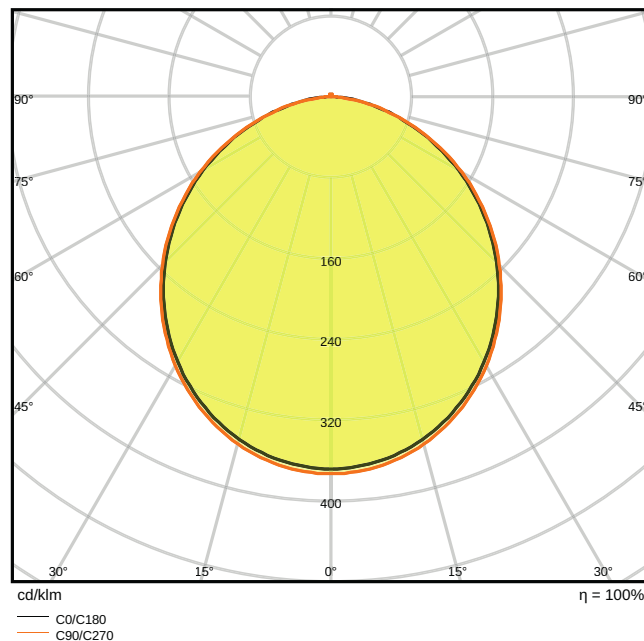

LDC typ cone

LDC typ polar

ROZMĚRY A HMOTNOST

| | |
|--------------|-----------|
| Délka | 169.00 mm |
| Šířka | 169.00 mm |
| Výška | 30.00 mm |
| Váha výrobku | 308,00 g |

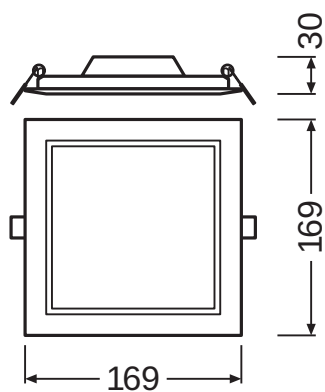

MATERIÁLY A BARVY

| | |
|--|--------------------|
| Barva produktu | Bílá |
| Barva těla svítidla | Bílá |
| Výrobní materiál | Polycarbonate (PC) |
| Výrobní materiál obalu | Polycarbonate (PC) |
| Materiál povrchu vyzařující světlo | Polykarbonát |
| Test žhavou smyčkou podle IEC 60695-2-12 | 650 °C |
| Obsah rtuti | 0.0 mg |

APLIKACE A MONTÁŽ

| | |
|--|-----------------------------|
| Rozsah okolní teploty | -20...+50 °C |
| Skladujte při teplotách od... do | -30...+70 °C |
| Typ zapojení | Bezšroubová svorka, 2pólová |
| Druh ochrany | IP20 |
| Třída ochrany IK (rázová odolnost) [PIM] | IK03 |
| Dimmable [calc.] | Ne |
| Typ montáže | Recessed |
| Místo montáže | Strop / Stěna |
| Montážní délka | 155,0 mm |
| Montážní šířka | 155,0 mm |
| Montážní průměr | - mm |
| Vyměnitelný LED modul | Bez možnosti výměny |

Životnost

| | |
|-------------------------------------|---------|
| Střední doba života L70/B50 @ 25 °C | 30000 h |
| Střední doba života L80/B10 @ 25 °C | 20000 h |
| Střední doba života L90/B10 @ 25 °C | 12000 h |
| Počet spínacích cyklů | 50000 |

PŘEDŘADNÍK

| | |
|-----------------------------|---------|
| ECG - Output ripple current | < 6.5 % |
|-----------------------------|---------|









CERTIFIKACE A NORMY

| | |
|-----------------------------|---------------|
| Standardy | CE / CB / EAC |
| Omezená teplota povrchu | Ne |
| Bezpečné při zasažení míčem | Ne |

equipment_accessories

– Rámy pro povrchovou montáž k dispozici jako příslušenství

KE STAŽENÍ

| KE STAŽENÍ | |
|---|--|
|  | DATOVÝ LIST PRODUKTU DOWNLIGHT LED SLIM SQUARE 155 12 W 6500 K WT |
|  | Tendrová dokumentace Tender Text 4058075079311 |
|  | Declarations of conformity CE Certificate downlight Slim |
|  | Installation guide User Instruction Downlight LED Slim |
|  | On-Pack-Info Legal Insert Downlight Slim |
|  | IES file (IES) DL SLIM SQ155 12W 6500K WT IP20 |
|  | LDT file (Eulumdat) DL SLIM SQ155 12W 6500K WT IP20 |
|  | M3D file (3D Model) DOWNLIGHT LED SLIM SQUARE 155.m3d |
|  | ULD file (DIALux) DOWNLIGHTSLIMSQUARE15512W6500KWT |

LOGISTICKÉ ÚDAJE

| Kód produktu | Jednotka balení (kusy/jednotku) | Rozměry (délka x šířka x výška) | Hrubá hmotnost | Objem |
|---------------|---------------------------------|---------------------------------|----------------|-----------------------|
| 4058075079311 | Folding box 1 | 45 mm x 195 mm x 175 mm | 359.00 g | 1.54 dm ³ |
| 4058075079328 | Shipping box 6 | 290 mm x 205 mm x 195 mm | 2374.00 g | 11.59 dm ³ |

Zmíněný produktový kód udává nejmenší jednotku množství, kterou lze objednat. Jednotka balení může obsahovat jeden nebo více samostatných produktů. Při objednávání zadávejte jednotky balení nebo násobky jednotek balení.

DALŠÍ KATALOGOVÉ INFORMACE

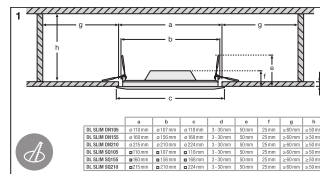
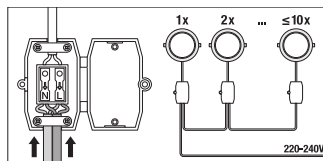
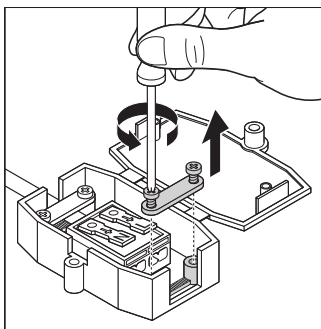

Reference / Odkazy

- Záruka viz www.ledvance.cz/zaruky

VYLOUČENÍ ODPOVĚDNOSTI

Změny bez předchozího upozornění vyhrazeny. Chyby a opomenutí vyhrazeny. Vždy se ujistěte, že používáte nejnovější vydání.