

DOMOVNÍ VENTILÁTORY - NÁSTĚNNÉ

Do koupelen a toalet, odsávání přes zed'

eleman



VENTS

100 SL 12V





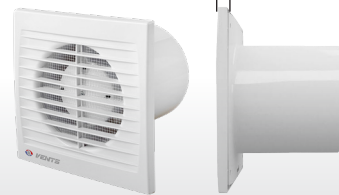





-  V - TAHOVÝ VYPÍNAČ
-  T - „TIMER“ - ČASOVAČ
-  TH - „HYGROSTAT“
-  TP - POHYBOVÉ ČIDLO
-  K - ZPĚTNÁ Klapka (AUT. ŽALUZIE)
-  Q - TICHÝ (QUIET)
-  L - KULIČKOVÉ LOŽISKO
-  TURBO - ZVÝŠENÝ VÝKON
-  12V - MOTOR NA 12V AC
-  PRESS - 5 ČEPELÍ MOTORU

- Šířka čelního krytu pouze 8 mm



Domovní axiální ventilátory se sítkou proti hmyzu

Domovní axiální ventilátor Vents S je určen k odsávání vzduchu z menších bytových a nebytových prostor jako jsou koupelny, toalety, kuchyně, prodejny, kanceláře a podobně. Vzhledem ke svým technickým parametrům se doporučuje ventilátory používat v kombinaci s kratšími vzduchotechnickými potrubími s nižší tlakovou ztrátou, popřípadě k odsávání přímo přes stěnu. Základní model je vybaven sítkou proti hmyzu a motorem s kluznými ložisky. V případě montáže do stropu nebo při využívání ventilátoru k dlouhodobému chodu se doporučuje použití ventilátoru vybaveného kuličkovými ložisky. Součástí ventilátoru není zpětná klapka.

Obrázek	Obj. č.	Typové označení									EAN kód	Bal./ks
	1099921	100 SL 12V	•						•			1 / 18

VENTS 100 SL 12V

Se sítkou proti hmyzu, IP34

- Napájení 12 V
- Proud. zatížení 1,5 A
- Příkon 14 W
- Průtok vzduchu 86 m³/h
- Hlučnost 33 dBA (3m)
- Otáčky 2200 RPM (min⁻¹)
- Provozní teplota až +45°C
- Ochrana proti přehřátí motoru
- Krytí IP34
- Hmotnost 0,60 kg

PŘÍSLUŠENSTVÍ:

Obj. číslo	TYP (série)
1009901	KO 100 zpětná klapka 100 mm



Rozměry

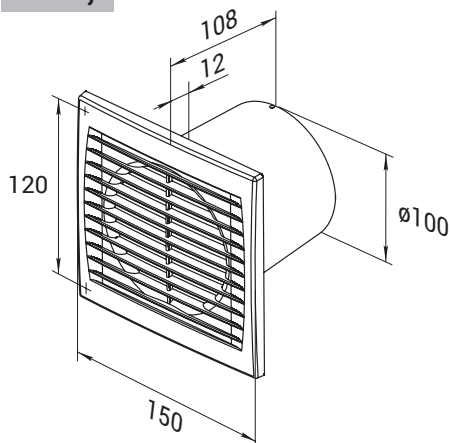

Tlaková ztráta

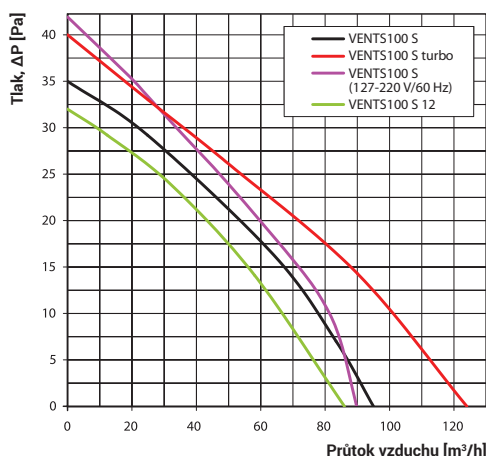

eleman

ELEMAN spol. s r.o.

Olomoucká 107, 796 01 Prostějov

tel.: +420 739 201 336

e-mail: info@eleman.cz