

HALOTRONIC® HTM, HTN, HTL

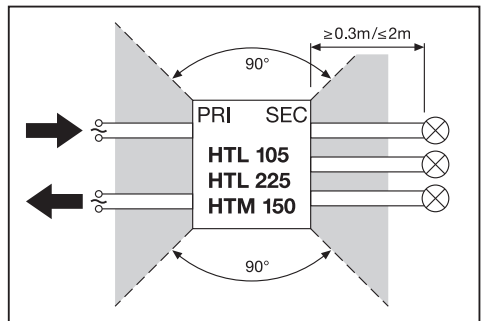
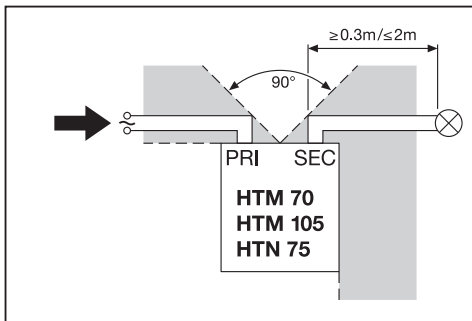
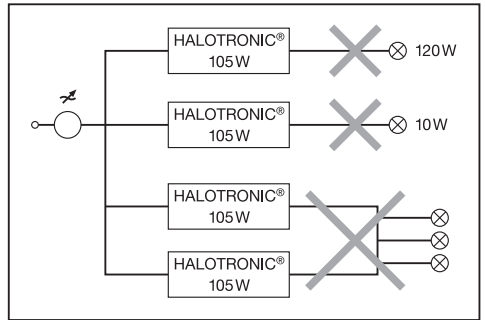
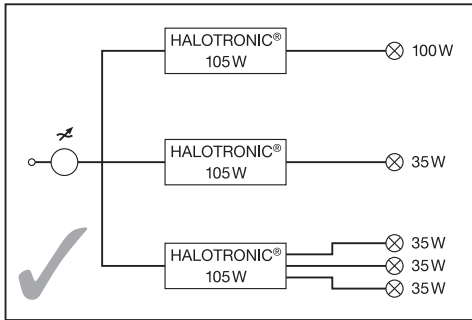

Ⓒ When using single leads of a cable, secondary wires have to be twisted in pairs. No switching or dimming on secondary side.

Ⓒ Bei Verwendung von einzelnen Leitungsdrähten eines Kabels müssen die Sekundärdrähte paarweise verdreht werden. Kein Schalten oder Dimmen auf der Sekundärseite.

Ⓒ Lors de l'utilisation des broche de raccordement simples d'un câble, les fils secondaires doivent être torsadés en paires. Aucune commutation ou gradation sur le côté secondaire.

Ⓒ Se si utilizzano i fili singoli di un cavo, twistare a coppie i fili secondari. Non commutare né dimmerare sul lato secondario.

Ⓒ En la utilización de hilos conductores de un cable se debe de retorcer los hilos secundarios por pares. En la parte secundaria no se puede conmutar o regular.

Ⓒ Quando utiliza cabo rígido ou flexível comum, o cabo do secundário terá que ser um par torçado. Sem comutação ou regulação de fluxo no lado do secundário.

Ⓒ Όταν χρησιμοποιούνται μεμονωμένοι αγωγοί καλωδίου, τα καλώδια στο δευτερεύον πρέπει να συντρέφονται κατά ζεύγη. Χωρίς δυνατότητα διακοπής ή dimming στο δευτερεύον.

Ⓒ Bij het gebruik van enkelvoudige draden, dienen de secundaire draden paarsgewijs te worden getwist. Niet schakelen of dimmen aan de secundaire zijde.

Ⓒ Vid användning av enledade av en kabel, måste sekundära ledningar vridas i par. Ingen påfrånkoppling eller dimning på sekundärsidan.

Ⓒ Käytettäessä yksisäikeistä johdinta toisiopuolen johtimet tulee kiertää pariiksi. Ei kytkentää tai himmennystä toisiopuolella.

Ⓒ Ved bruk av enkeltledere i en kabel, må sekundære ledninger være tvunnet i par. Ingen vitsjying eller dimming på sekundärsiden.

Ⓒ Når der kun anvendes en enkelt af ledningens tråde, skal de sekundære tråde snos i par. Ingen afbrydning eller dæmpning på sekundær side.

Ⓒ Pokud jsou vodiče vedeny v jednom kabelu, musí být zkroutené do páru. Na sekundární straně není možné spínání a stmívání.

Ⓒ При использовании одинарного кабеля вторичные провода следует скрутить парно. Запрещено переключение или диммирование на стороне вторичной обмотки.

Ⓒ Egyeres kábel esetén a szekunder oldali vezetékelt páronként össze kell sodorni. Szekunder oldalal nem kapcsolható vagy dimmelhető.

Ⓒ W przypadku zastosowania pojedynczych przewodów, przewody po stronie wtórnej muszą być skręcane w pary. Nie włączac lub regulować (ściemniać) po stronie wtórnej.

Ⓒ V prípade, že sú jednotlivé vodiče vedené v jednom kabli, musia byť skrútené v pároch. Na sekundárnej strane nie je možné spínanie a stmievánie.

Ⓒ Ko se uporabljajo kabli z enojnimi vodniki, morajo biti sekundarne žice prepletene v pari. Brez preklapljanja ali zatemnjevanja na sekundarni strani.

Ⓒ Bir kablunun tek ucu kullanıldığında ikincil teller çift halinde bükülmelidir. İkincil tarafta anaharlama ya da kısma yok.

Ⓒ Kada se koriste jednožilni kabeli, sekundarnu žicu potrebno je uvijati u paru. Na sekundarnoj strani nema uključivanja/isključivanja ni regulacije.

Ⓒ Cand se foloseste un singur cablu, cel secundar trebuie rascuit in pereche. Nu comutati si nu faceti reglaje pe circuitul secundar.

Ⓒ При използване на единични проводници, то тези за вторичната страна трябва да са усукана двойка. Без включване или диммиране на вторичната страна.

Ⓒ Kasutades ühetraadiilist kaablit, sekundaarsed juhtmed peavad olema keeratud paarikaupa. Pole üheltülitamist ega hämardamist sekundaarpoolel.





Ⓒ Kai yra naudojami kabelo atskiri laidai, antrinėjė grandinėjė turi būti tarpusavyje susukti. Jokio regulavimo ar išjunginėjimo antrinėjė grandinėjė.

Ⓒ Izlantojot viena švina kabelus, sekundarus vadus jasavieno pairo. Nekadaš parslēšanas vai blāvōšanas sekundarajā pusē.

Ⓒ Kada se koriste pojedinačne žile nekog kable, sekundarne žice moraju biti parovijane. Bez svicovanja i dimovanja na sekundarnoj strani.

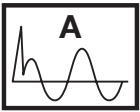
Ⓒ U razli korištanja ocrkih žil kabela, provodi na vtorinij strani imaju biti parno zakruteni. Vkljuvanja/vikljivanja susukti. Svltlorerulacija na vtorinij strani zabornena.

Ⓒ Жекеленген шоғырсымдарды қолданған кезде, қосымша сымдар жұпталып бұралуы керек. Екінші жағын аудару және қараңғылама керек.

HTM / HTN	HTM 70/230-240	HTM 105/230-240	HTM 150/230-240	HTN 75/230-240
V _{AC}	207V – 264V			207V – 254V
I _N	0.27 A _{eff}	0.41 A _{eff}	0.57 A _{eff}	0.32 A _{eff}
V _{out} (230V)	11.2V (70W) 11.2V (20W)	11.3V (105W) 11.4V (35W)	11.4V (150W) 11.5V (50W)	11.5V (75W) 11.7V (20W)
P _{out}	20W – 70W	35W – 105W	50W – 150W	20W – 75W
t _a	0 °C ... +50 °C	0 °C ... +45 °C		0 °C ... +50 °C
	0.3 A _{eff} (70W)	1.0 A _{eff} (105W)	1.1 A _{eff} (150W)	0.37 A _{eff} (75W)
Protections: short circuit; overload; overheating ¹⁾	Automatic switch off, reversible ²⁾			
	NYM 3x1.5 mm ² H05VVH2-F 2x0.75-2x1.5 mm ² The sheath cross section must be equal to that of primary side ³⁾		NYM 3x1.5 mm ² H03VVH2-F 2x0.75 mm ² The sheath cross section must be equal to that of primary side ³⁾	
	12 mm			10 mm
	7 mm	8 mm		6 mm

⊗ 1) Schutz: Kurzschluss, Überlast und Überhitzung. 2) Abschaltautomatik, reversibel. 3) Der Mantelquerschnitt muss gleich sein wie derjenige der Primärseite.

⊗ 1) Protections : court-circuit ; surcharge ; surchauffe. 2) Mise hors tension automatique, réversible. 3) La section transversale de la gaine doit être égale à celle du côté principal.

⊗ 1) Protezione da: corto circuito, sovraccarico, surriscaldamento. 2) Spegnimento automatico, reversibile. 3) La sezione trasversale della guaina deve essere uguale a quella del lato primario.

⊗ 1) Protección: contra corto circuito ; sobrecarga; sobrecalentamiento. 2) Desconexión automática, reversible. 3) La vaina transversal debe ser igual a la del lado primario.

⊗ 1) Protecções: curto-circuito; sobrecarga; sobreaquecimento. 2) Desliga automaticamente, reversível. 3) A secção transversal da bainha tem de ser igual à do lado primário.

⊗ 1) Προστασίες: βραχυκύκλωμα; υπερέβρυσση; υπερθέρμανση. 2) Αυτόματη απενεργοποίηση, αναστρέψιμη. 3) Η διάτομή των καλωδίων του δευτερεύοντος πρέπει να είναι ίση με εκείνη του πρωτεύοντος.

⊗ 1) Beveiligingen: kortsluiting, overbelasting, oververhitting. 2) Automatische uitschakeling, omkeerbaar. 3) De dwarsdoorsnede van de ommanteling dient gelijk te zijn aan die van de primaire zijde.

⊗ 1) Skydd: kortslutning; överbelastning; överhettning. 2) Automatisk avstängning, reversibel. 3) Mantelns tvärsnitt måste vara lika med den för primärsidan.

⊗ 1) Suojaus: oikosulku; ylikuormitus; ylikuumeneminen. 2) Automaattinen sammutus, palautuva. 3) Suojatyn kaapelin paksuuspinta-ala tulee olla sama kuin ensiöpuolella.

⊗ 1) Beskyttelser: kortslutning; overlast; overoppheting. 2) Automatisk utkobling, reversibel. 3) Mantelens tversnitt må være lik til primærsiden.

⊗ 1) Beskyttet mod: kortslutning; overbelastning; overopvarmning. 2) Automatisk slukning, reversibel. 3) Kappens tværsnit skal svare til tværsnittet på den primære side.

⊗ 1) Ochrana proti: zkratu; přehřátí. 2) Automatické vypnutí, reverzibilní. 3) Průřez kabelu musí být stejný jako průřez na primární straně.

⊗ 1) Зашита: короткое замыкание; перегрузка; перегрев. 2) Автоматический выключатель, перекидной. 3) Поперечное сечение оболочки кабеля должно совпадать с аналогичным параметром на стороне первичной обмотки.

⊗ 1) Rövidzár, túlmelegedés és túlterhelés ellen védett. 2) Automatikus lekapcsolás, visszafordítható. 3) A foglalat keresztmetszetének meg kell egyeznie a primer oldali keresztmetszetével.

⊗ 1) Zabezpečenia przed: zwarciem, przeciążeniem i przegrzaniem. 2) Automatyczne wyłączenie, odwracalne. 3) Przekrój przewodu musi być równy przekrojowi przewodu po stronie pierwotnej.

⊗ 1) Ochrana proti: skratu; prefaženju; prehřatiu. 2) Automatické vypnutie, reverzibilné. 3) Prierez kábla musí byť rovnaký ako prierez primárnej strany.

⊗ 1) Zaščite: kratki stik, preobremenitev, pregrevanje. 2) Samodejni izklop, reverzibilni. 3) Krizni odsek ovojja mora biti enak kot na primarni strani.

⊗ 1) Korumalar: Kısa devre; aşırı yük; aşırı ısınma. 2) Otomatik kapatma, geri alınıbilir. 3) Kilif kesiti birincil taraftakine eşit olmalıdır.

⊗ 1) Zaštita: kratki spoj; preopterećenje, pregrijavanje. 2) Automatsko isključivanje, reverzibilno. 3) Presjek mora biti istovjetan onome na primarnoj strani.

⊗ 1) Protectie de scurt circuit, suprasarcina, supraincalzire. 2) Oprire automata, reversibila. 3) Sectiunea transversala trebuie sa fie egala cu cea a circuitului primar.

⊗ 1) Зашити: кысо сьединение, претоварване, прегряване. 2) Автоматично изключване, реверсивно. 3) Напречното сечение на обвивката трябва да е равно на това на първичната страна.

⊗ 1) Kaitsmed: lühis; ülekoormus; ülekuumenemine. 2) Automaatne väljalülitus, taastuv. 3) Ümbrise ristõige peab olema sama, nagu primaarsel poolel.

⊗ 1) Apsauga: nup perkrovs, trumpo jungimo, perkaitimo. 2) Automatinis isključivanje, reversinis. 3) Įmovos skerspjūvis turi būti lygus kaip ir pagrindinėje pusėje.



⊗ 1) Aizsardzības: īssavienojums, pārslodze, pārkaršana. 2) Automātiski izslēdzas, reversīvs. 3) Sadalās pārsegumam jābūt vienlīdzīgam ar primāro pusī.

⊗ 1) Zaštita: kratak spoj; preopterećenje; pregrevanje. 2) Automatsko isključivanje, reverzibilno. 3) Poprečni presekok omočaka mora biti jednak onom na primarnoj strani.

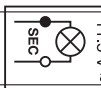

⊗ 1) Зашит: від короткого замикання; перевантаження; перегріву. 2) Автоматично відключається, реверсивний. 3) Поперечний переріз оболонки має бути рівний такому на первинній стороні.

⊗ 1) Корғаныш: қысқа мерзімді тұйықталу, қайта жүктелуден, қатты қыздырудан. 2) Автоматты түрде өшу, ежікбаты. 3) Қабық кесектері алғашқы жағына тең болуы керек.

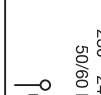
HALOTRONIC® HTM, HTN

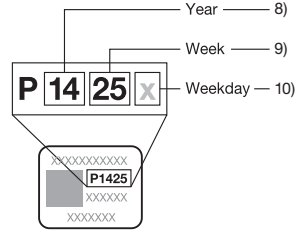
4)  **HALOTRONIC® HTM 70/230-240**
 Electronic transformer 20-70 W
 Dimmable with leading (inductive load)
 and trailing edge phase control
 Safety: EN 61347 RFI: EN 55015
 $\lambda = 0.95$; $t_a = 50^\circ\text{C}$
 $O_{t_c} = 80^\circ\text{C max.}$
 SELV 
 230-240V ~
 50/60 Hz
 7)  **OSRAM**
 Made in Italy by OSRAM

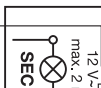

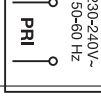
4)  **HALOTRONIC® HTN 75/230-240 I**
 Electronic Transformer 20-75 W
 Dimmable with trailing edge phase control
 Safety: EN 61347 RFI: EN 55015
 $\lambda = 0.95$ $t_a = 50^\circ\text{C}$ $O_{t_c} = 85^\circ\text{C max.}$
 SELV 
 230-240V ~
 50-60 Hz
 7)  **OSRAM**
 Made in Italy by OSRAM

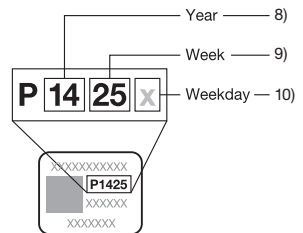

ⓐ 4) Elektronischer Trafo; 5) Dimmbar mit Phasen-an- (induktive Last) und Phasenabschnittsteuerung; 6) Sicherheit; 7) Hergestellt in Italien; 8) Jahr; 9) Woche; 10) Wochentag; 11) Dimmbar mit Phasenabschnittsteuerung

ⓐ 4) Transformateur électronique; 5) Variable avec commande à coupures de phase descendante et ascendante (charge inductive); 6) Sécurité; 7) Fabriqué en Italie; 8) Année; 9) Semaine; 10) Jour de la semaine; 11) Variable avec commande à coupures de phase descendante

ⓐ 4) Transformatore elettronico; 5) Dimmerabile con regolazione a ritardo di fase (carico induttivo) e ad anticipo di fase; 6) Sicurezza; 7) Prodotto in Italia; 8) Anno; 9) Settimana; 10) Giorno della settimana; 11) Dimmerabile con regolazione ad anticipo di fase

ⓐ 4) Transformador electrónico; 5) Regulable con control de fase inicial (carga inductiva) y de corte de fase; 6) Seguridad; 7) Fabricado en Italia; 8) Año; 9) Semana; 10) Día de la semana; 11) Regulable con control de corte de fase

ⓐ 4) Transformador electrónico; 5) Regulável, com controle de fase ascendente (carga inductiva) e de fase descendente; 6) Segurança; 7) Fabricado em Itália; 8) Ano; 9) Semana; 10) Dia da semana; 11) Regulável, com controle de fase descendente

ⓐ 4) Ηλεκτρονικός μετασχηματιστής; 5) Ρυθμιζόμενος φωτισμός με έλεγχο φάσης προόδου (επαγωγικό φορτίο) και πίσω άκρου; 6) Ασφάλεια; 7) Κατασκευάστηκε στην Ιταλία; 8) Έτος; 9) Εβδομάδα; 10) Καθημερινή; 11) Ρυθμιζόμενος φωτισμός με έλεγχο φάσης πίσω άκρου

ⓐ 4) Elektronische transformator; 5) Dimmbar mit fase-regeling op zowel voorflank (inductieve belasting) als achterflank; 6) Veiligheid; 7) Geproduceerd in Italië; 8) Jaar; 9) Week; 10) Wochentag; 11) Dimmbar met fase-regeling op de achterflank

ⓐ 4) Elektronisk transformator; 5) Dimbar med framkants- (induktiv last) og bakkantsstyrning; 6) Sikkerhet; 7) Tilberedt i Italia; 8) År; 9) Uke; 10) Veckodag; 11) Dimbar med bakkantsstyrning

ⓐ 4) Elektroninen muuntaja; 5) Himmennettävissä vaiheen nousuvaa (induktiivinen kuorma) ja laskevaa rauhana leikkaamalla; 6) Turvallisuus; 7) Valmistettu Italiassa; 8) Vuosi; 9) Viikko; 10) Viikonpäivä; 11) Himmennettävissä vaiheen laskevaa rauhana leikkaamalla

ⓐ 4) Elektronisk omformer; 5) Kan dimmes med ledende (induktiv last) og bakkant-fasekontrol; 6) Sikkerhet; 7) Produsert i Italia; 8) År; 9) Uke; 10) Ukedag; 11) Kan dimmes med bakkant-fasekontrol

ⓐ 4) Elektronisk transformator; 5) Dæmpbar med ledende (induktiv belastning) og fasestyrning fra bagkant; 6) Sikkerhed; 7) Fremstillet i Italien; 8) År; 9) Uge; 10) Ugedag; 11) Dæmpbar med fasestyrning fra bagkant

ⓐ 4) Elektronický transformátor; 5) Strmivatelná pomocí řízení čela (při indukční zátěži) a tylu fázového impulsu; 6) Bezpečnostní; 7) Vyrobeno v Itálii; 8) Rok; 9) Týden; 10) Pracovní den; 11) Strmivatelná pomocí řízení tylu fázového impulsu

ⓐ 4) Elektronický transformátor; 5) Регулирование яркости с помощью управления с опережающим (индуктивная нагрузка) и отстающим по фазе током; 6) Безопасность; 7) Сделано в Италии; 8) Год; 9) Неделя; 10) День недели; 11) Регулирование яркости с помощью управления с отстающим по фазе током

ⓐ 4) Elektronikus transzformátor; 5) Fényerője felülről (induktív terheléssel) és lefelől előre ható fázisvezérléssel szabályozható; 6) Biztonság; 7) Származási hely: Olaszország; 8) Év; 9) Hétfő; 10) A hét napja; 11) Fényerője lefelől előre ható fázisvezérléssel szabályozható

ⓐ 4) Transformator elektroniczny; 5) Ściemnianie za pomocą sterowania fazą z boczna narastającego (obciążenie impedancyjne) i opadającego; 6) Zabezpieczenie; 7) Wyprodukowano we Włoszech; 8) Rok; 9) Tydzień; 10) Dzień tygodnia; 11) Ściemnianie za pomocą sterowania fazą z boczna narastającego

ⓐ 4) Elektronický transformátor; 5) Strmivatelná pomocou riadenia čela (pri indukčnej záťaži) a tylu fázového impulsu; 6) Bezpečnosť; 7) Vyrobené v Taliansku; 8) Rok; 9) Týždeň; 10) Pracovný deň; 11) Strmivatelná pomocou riadenia tylu fázového impulsu

ⓐ 4) Elektronisk transformator; 5) Möjlighet zاتمjevnjara s fazno kontrolo prednjega (indukcijska obremenitev) i zadnjega roba; 6) Varnost; 7) Narejeno v Italiji; 8) Leto; 9) Teden; 10) Dan v tednu; 11) Strmivatelna pomocou riadenja tylu fázového impulzu

ⓐ 4) Elektronisk transformator; 5) Ön (endüktif yük) ve arka kenar faz kontrolü ile karartılabilir; 6) Güvenlik; 7) Kenya da üretlmıştır; 8) Yıl; 9) Hafta; 10) Hafta içi; 11) Arka kenar faz kontrolü ile karartılabilir

ⓐ 4) Elektronisk transformator; 5) Dimabilina s kontrolom faze prednje (induktivno opterećenje) i zadnjeg ruba; 6) Sigurnost; 7) Zemlja podrijetla: Italija; 8) Godina; 9) Tjedan; 10) Dan u tjednu; 11) Dimabilina s kontrolom faze zadnjeg ruba

ⓐ 4) Transformator electronic; 5) Intensitate luminoasă reglabilă cu avans de fază (sarcină inductivă) și controlul fazei curbei descendente; 6) Siguranță; 7) Fabricat în Italia; 8) An; 9) Săptămână; 10) Zi a săptămânii; 11) Intensitate luminoasă reglabilă cu controlul fazei curbei descendente

ⓐ 4) Elektronen transformator; 5) С възможност за регулиране на светлината с фазово управление по преден (индуктивен товар) и заден фронт; 6) Безопасност; 7) Произведено в Италия; 8) Година; 9) Седмича; 10) Ден от седмичата; 11) С възможност за регулиране на светлината с фазово управление по заден фронт

ⓐ 4) Elektroniline muundur; 5) Laenguga (induktiivlaeng) ja tagaserva pikemisega faasikontrolliga reguleeritav; 6) Ohutus; 7) Tehtud Itaalias; 8) Aasta; 9) Nädal; 10) Päev; 11) Reguleeritav tagaserva pikemisega faasikontrolliga



ⓐ 4) Elektronisk transformatorius; 5) Pritemdoma su pikiensis (indukcinė apkrova) ir užpakalinės briaunos fazės valdymu; 6) Sauga; 7) Pagaminta Italijoje; 8) Metai; 9) Savaitė; 10) Savaitės diena; 11) Pritemdoma su užpakalinės briaunos fazės valdymu

ⓐ 4) Elektroniskais transformators; 5) Aptumšota ar vadības (indukcijas slodze) un amplitūdas fāzes vadības; 6) Drošība; 7) Ražots Itālijā; 8) Gads; 9) Nedēļas; 10) Nedēļas diena; 11) Aptumšota ar amplitūdas fāzes vadību

ⓐ 4) Elektronisk transformator; 5) Dimabilina sa kontrolom faze prednje (induktivno opterećenje) i zadnje faze; 6) Bezbednost; 7) Proizvedeno u Italiji; 8) Godina; 9) Nedelja; 10) Radni dan; 11) Dimabilina sa kontrolom faze zadnje faze

ⓐ 4) Электричний трансформатор; 5) Функція регулювання яркості за управлінням фазою переднього фронту імпульсу (індукційне навантаження) і заднього фронту імпульсу; 6) Безпека; 7) Зроблено в Італії; 8) Рік; 9) Тиждень; 10) День тижня; 11) Функція регулювання яркості за управлінням фазою зрізку імпульсу

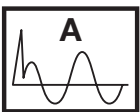
ⓐ 4) Elektronid transformator; 5) Jarkitenduridy kesu fazasy bar kerneu rettgetishin kemegimen aldinyгы (indukciyaly jukteme) jenne artky sheti boyynsha basqaruga bolady; 6) Kaupisizdik; 7) Italiyada jasalan; 8) Jyly; 9) Apta; 10) Jylyny kundersi; 11) Jarkitenduridy kesu fazasy bar kerneu rettgetishin kemegimen artky sheti boyynsha basqaruga bolady

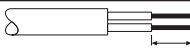
HTL	HTL 105/230-240		HTL 225/230-240
V _{AC}	207V – 264V		
V _{DC}	176V – 275V		
I _N	0.44A _{eff}	0.90A _{eff}	
V _{out} (230V)	11.6V (105W) 11.3V (35W)	11.6V (225W) 11.3V (50W)	
P _{out}	35W – 105W		50W – 225W
t _a	-20 °C ... +50 °C		
	0.6A _{eff} (105W)		1.5A _{eff} (225W)
Protections: short circuit; overload; overheating ¹⁾	Automatic switch off, reversible ²⁾		
	NYM-J 3x1.5 mm ² H03VV-F 2x0.75 mm ²		
	14 mm		
	8 mm		

- ⊕ 12) Geeignet für Notlichtinstallation; 13) Batteriespannungsbereich; 14) Hergestellt in China
- ⊕ 12) Convient aux situations d'urgence; 13) Gamme de tension batterie; 14) Fabrique en Chine
- ⊕ 12) Adatto per installazioni di emergenza; 13) Gamma di tensioni della batteria; 14) Prodotto in Cina
- ⊕ 12) Apto para instalaciones de emergencia; 13) Rango de tensión de la batería; 14) Hecho en China
- ⊕ 12) Adequado para uma situação de emergência; 13) Gama da tensão da bateria; 14) Fabricado na China
- ⊕ 12) Κατάλληλο για εγκατάσταση έκτακτης ανάγκης; 13) Εύρος τάσης της μπαταρίας; 14) Χώρα προέλευσης Κίνας
- ⊕ 12) Geschikt voor noodinstallatie; 13) Bereik van accuspanning; 14) Geproduceerd in China
- ⊕ 12) Lämpärsig för nödbelysningsinstallationer; 13) Batteriets spänningsområde; 14) Tillverkad i Kina
- ⊕ 12) Sopii turva-asennukseen; 13) Akkujännitteen alue; 14) Valmistettu Kiinassa
- ⊕ 12) Egnert for nødinstallasjon; 13) Spekter for batterispenning; 14) Produsert i Kina
- ⊕ 12) Egnert til nødinstallasjon; 13) Batterispændingsområde; 14) Fremstillet i Kina
- ⊕ 12) Vhodno pro pouzouvo instalaci; 13) Rozsah napětí baterie; 14) Vyrobeno v Číně
- ⊕ 12) Пригодно для использования в аварийных ситуациях; 13) Диапазон напряжения аккумуляторной батареи; 14) Сделано в Китае
- ⊕ 12) Vészhelyzeti felszerelésre alkalmas; 13) Akkumulátorfeszültség-tartomány; 14) Származási hely; Kína
- ⊕ 12) Przystosowanie do instalacji awaryjnej; 13) Zakres napięcia baterii; 14) Wyprodukowano w Chinach
- ⊕ 12) Vhodny pre núdzovú inštaláciu; 13) Rozsah napätia batérie; 14) Vyrobené v Číne
- ⊕ 12) Primerno za zasilno napeljeno (za izredne razmere); 13) Razpon baterijske napetosti; 14) Izdelano na Kitajskem
- ⊕ 12) Acil kurulum için uygundur; 13) Batarya gerilimi aralığı; 14) Çin'de üretilmiştir
- ⊕ 12) Podobno za hitnu instalaciju; 13) Raspon napona baterije; 14) Zemlja podrijetla: Kina
- ⊕ 12) Apt pentru instalatie de urgentă; 13) Interval de tensiune a bateriei; 14) Produs în China
- ⊕ 12) Подходяще за спешна инсталация; 13) Обхват на напрежението на акумулаторните батерии; 14) Страна на произход: Китай
- ⊕ 12) Sobib avariapogaldistele; 13) Akupinge vahemik; 14) Valmistatud Hiinas
- ⊕ 12) Tinkamas montuoti avarinio naudojimo įrenginiuose; 13) Akumuliatoriaus (tamplos diapazonas); 14) Pagaminta Kinijoje
- ⊕ 12) Plemérots árkártas üzstdíšana; 13) Bateriajs sprieguma diapazons; 14) Rázost Kíná
- ⊕ 12) Prikladno za instalaciju u hitnom slučaju; 13) Opseg napona baterije; 14) Proizvedeno u Kini
- ⊕ 12) Підходить для аварійного освітлення; 13) Діапазон напруги акумуляторної батареї; 14) Зроблено в Китаї
- ⊕ 12) Tenéne žgajdája ornatuga ýňgálly; 13) Батарей керуенінің ауқымы; 14) Қытайда жасалған

4) 

5) 

6) 

12) 

13) 

HALOTRONIC®
HTL 105/230-240
 - Electronic transformer 35-105 W
 Dimmable with leading and trailing edge phase control

Lamp[W]	U _N [V]	I _n [A]	f _n [Hz]	λ	t _a [°C]
35-105	230-240	0.16-0.5	0; 50-60	>0.95	50

Safety: EN 61347
RFL: EN 55015



Suitable for emergency installation SELV
 Range of battery voltage: 176 to 275 V; Made in China by OSRAM

OSRAM

t_c = 80°C max.

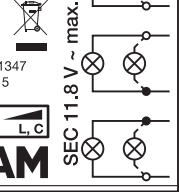
SEC 11.8 V ~ max. 2 m

14)

- ⊕ Εισαγωγή & διάθεση: ΟΣΡΑΜ ΑΕ. Λ. Αθηνών 31-33, 104 47 Αθήνα
- ⊕ Ⓢ Производител/Өндүрүшү: OSRAM GmbH, Марсель-Бройер-штрассе 6, 80807 Мюнхен, Германия. Импортёр/Импорртаушы: ОАО «ОСРiAM» 214020 г. Смоленск/Смоленск қ., ул. Индустриальная 9-А/Индустриальная 9-А/Индустриальная 9-А, тел.: +7 (4812) 62-86-00
- ⊕ Forgalmazó: OSRAM a.s. Mo-i Fióktelepe, 1119 Bp., Fehérvári út 84/A
- ⊕ Importer: OSRAM sp. z o.o., ul. Wiertnicza 117, 02-952 Warszawa
- ⊕ Ithalatçı: OSRAM Aydınlatma Tic. A.Ş., Nispetiye Mah., Başılk Sok., MM Plaza, No:3 K:2, Etiler Beşiktaş İstanbul, +90 212 306-9000
- ⊕ OSRAM Romania SRL, Soseaua Bucuresti Nord Nr. 10, Global City Business Park, Cladirea O21, etaj 10, 077190 Voluntari, judetul Ilfov
- ⊕ Производитель: OSRAM GmbH, Доставчик: ОСРАМ ЕООД, 1505 София, бул. Ситняково 48, офис 604, +359 - (0)2 - 9712262
- ⊕ Uvozniik: OSRAM d.o.o., Đorđa Stanojevića 14, 11070 Beograd, Srbija
- ⊕ Виробник: OSRAM GmbH, 80920 Мюнхен, Німеччина. Імпортер: ПІІ „ОСРАМ Україна“, вул. Димитрова, 5, 03150 Київ, Україна