

List technických údajů

Kuželová kabelová vývodka, metrický závit, světle

šedá

Výr. č. 2035375



Standardní kabelová vývodka formy A dle DIN 46320 s jednoduchým těsnícím kroužkem z NR/SBR a metrickým přípojovacím závitem dle IEC 423.

Stupeň ochrany: s přípojovacím těsnícím kroužkem IP65, bez přípojovacího těsnícího kroužku IP54.

Upozornění: Z důvodu vzniku mechanického napětí dotahujte kabelové vývodky z polystyrolu pouze mírně!



PS Polystyrol

Další text k výrobku 1

Odolná proti nárazu

Kmenová data

Č. výr.	2035375
Typ	106 M 50 PS
Označení 1	Kabelová vývodka
Rozměr	M50
Barva	světle šedá
Číslo RAL	7035
Materiál	Polystyren
Zkratka materiálu	PS
Nejmenší prodejní množství	5,00 kus
Hmotnost	6,59 kg/100 ks

List technických údajů

Kuželová kabelová vývodka, metrický závit, světle šedá
Výr. č. 2035375



Technické údaje

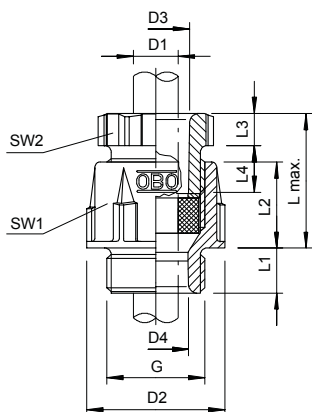

Rozměr D2	65,00 mm
Rozměr D3	44,50 mm
Rozměr D4	40,50 mm
Rozměr L max.	48,00 mm
Rozměr L1	13,00 mm
Rozměr L2	27,00 mm
Rozměr L3	9,00 mm
Rozměr L4	18,50 mm
SW 1	60,00 mm
SW 2	55,00 mm
Provedení	Přímé
Druh těsnění	Těsnící kroužek
Ochrana proti ohybu	<input type="checkbox"/>
Těsnící oblast D nevybušné provedení	<input type="checkbox"/>
Pro Ex zóny	bez
Pro prostředí s nebezpečím výbuchu plynu	bez
Pro prostředí s nebezpečím výbuchu prachu	bez
Závit	M50 x 1,5
Druh závitů	metrický
Délka závitů	13,00 mm
Jmenovitá velikost závitů	50,00
Zesíleno skelnými vlákny	<input type="checkbox"/>
Bez obsahu halogenů	<input checked="" type="checkbox"/>
Vícenásobná těsnící vložka	<input type="checkbox"/>
S pojistnou maticí	<input type="checkbox"/>
Nárazuvzdorný	<input checked="" type="checkbox"/>
Stupeň krytí	IP65
Dělitelná vývodka	<input type="checkbox"/>
Možnost odlehčení tahu	<input type="checkbox"/>